



BAUEN AUF DIE LEICHTE ART

WEITSPANNTRÄGER



WEITSPANNTRÄGER FÜR HOHE BELASTUNGEN UND SPANNWEITEN

www.protektor.com



INHALT

ALLGEMEINE INFORMATIONEN WEITSPANNTRÄGER	03
AGB und Haftungshinweise zu technischen Angaben/Berechnungen.....	03
GEBRAUCH DER TABELLEN	04
BRANDSCHUTZ	05
MINI – F 30-A.....	05
MIDI / MAXI.....	05
KORROSIONSSCHUTZ	05
BILDER	06
MINI WEITSPANNTRÄGERSYSTEM	07
Systemübersicht.....	07
Systemkomponenten.....	08
Spannweitentabellen.....	10
Auflagerbemessung.....	11
Details.....	12
MIDI WEITSPANNTRÄGERSYSTEM	13
Systemübersicht.....	13
Systemkomponenten.....	14
Spannweitentabellen.....	18
Auflagerbemessung.....	22
Details.....	23
MAXI WEITSPANNTRÄGERSYSTEM	25
Systemübersicht.....	25
Systemkomponenten.....	26
Spannweitentabellen.....	30
Auflagerbemessung.....	38
Details.....	39
ÜBERSICHT AUFLAGERBEMESSUNG	41
UNIVERSALZUBEHÖR	43
FACHWERK- UND GITTERTRÄGER / DACHTRAGWERKE	46
CHECKLISTE WEITSPANNTRÄGER	47
PARTNER MIT KOMPETENZ	48

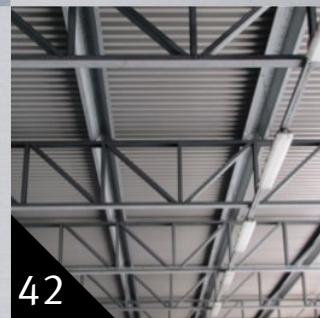
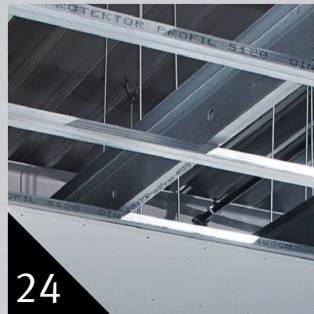

ALLGEMEINE INFORMATIONEN WEITSPANNTRÄGER

In der Sanierung, aber häufig auch bei neu zu erstellenden Gebäuden, ist es notwendig, sich von den Befestigungsmöglichkeiten an der Rohdecke oder von bestehenden Dach- oder Deckenkonstruktionen zu lösen. Die Gründe hierfür können z. B. sein:

- eine nicht weiter belastbare Primärkonstruktion
- schallschutztechnische Anforderungen, die eine Trennung von Bauteilen notwendig machen
- zu große Abstände zwischen tragenden Bauteilen, um herkömmliche Deckensysteme darunter installieren zu können.

In allen diesen und vielen weiteren Fällen bieten sich PROTEKTOR-WEITSPANNTRÄGER als Lösung an. Da aber nicht nur die Spannweite eine Rolle bei der Auswahl des Systems spielt, sondern auch die Last, die letztendlich aufgenommen werden muss, hat PROTEKTOR für unterschiedliche Belastungen zugeschnittene Systeme entwickelt. Unterteilt in drei verschiedene Lastklassen, MINI $\leq 0,30 \text{ kN/m}^2$ (bis 30 kg/m^2) MIDI $\leq 0,65 \text{ kN/m}^2$ (bis 65 kg/m^2) MAXI $\leq 2,50 \text{ kN/m}^2$ (bis 250 kg/m^2) bietet PROTEKTOR für jede Anforderung das passende System mit darauf abgestimmter Detaillösung.

In den vorliegenden Bemessungstabellen ist das Eigengewicht der Weitspannträger bereits mit eingerechnet. Die in den Tabellen enthaltenen Spannweiten sind unter Berücksichtigung des Verformungsnachweises (Durchbiegungsbeschränkung $l/500$ und $l/300$), des Spannungsnachweises sowie des Nachweises gegen Biegedrillknicken mit Kipphalterung im Maximalabstand von $1,50 \text{ m}$ errechnet. Dabei sind in den Tabellen die jeweils maßgeblichen Werte dargestellt. Im System MINI ist anstatt der Durchbiegungsbeschränkung $l/300$ die maximale Spannweite für eine maximale Durchbiegung von 4 mm dargestellt (entsprechend DIN 18 168-1 und DIN EN 13964).

Für nicht in den Tabellen enthaltene Lastfälle, Kombinationen etc. wenden sie sich bitte an die Abteilung Stahlleichtbau.

Die den Berechnungen zugrunde liegenden Profil-Querschnittswerte stellen wir auf Anfrage gerne zur Verfügung.

Es gelten unsere aktuellen AGB, zu finden unter www.protektor.com/AGB sowie unsere Haftungshinweise zu technischen Angaben und Berechnungen, zu finden unter www.protektor.com/HAS.



GEBRAUCH DER TABELLEN

Mit den vorliegenden Tabellen wird die Auswahl und Dimensionierung von Weitspannträgern und Weitspannträgersystemen ermöglicht. Die wichtigsten Kriterien für die Trägerauswahl sind:

- das Unterdeckengewicht bzw. die zu tragende oberseitige Deckenlast
- die vorgesehenen Montageabstände der unterseitig zu montierenden Deckenkonstruktion bzw. Beplankung
- die Bauteil- bzw. Raumabmaße (Länge, Breite)
- der zur Verfügung stehende Deckenhohlraum.

Je nach Belastung bzw. Unterdeckengewicht wird aus den Systemen **MINI, MIDI, MAXI** eine Vorauswahl getroffen und unter Einbeziehung der weiteren Kriterien verfeinert. Dabei sind die jeweils maximalen Durchbiegungen zu berücksichtigen. Oftmals ergeben sich mehrere einsetzbare Weitspannträgersysteme, so dass auf Basis der bauseitigen Gegebenheiten die wirtschaftlichste Lösung zu wählen ist.

Beispiel für eine Trägerermittlung

MAXI WEITSpanNTRÄGERSYSTEM SPANNWEITENTABELLEN

Deckengewicht in kN/m ²	C 97-50-15 4710		2 x C 97-50-15 4710 + 4710		C 97-50-20 4810		2 x C 97-50-20 4810 + 4810		C 147-50-15 4715		2 x C 147-50-15 4715 + 4715	
	Durchbiegungsbeschränkung nach DIN 18 168-1 bzw. DIN EN 13964											
	< 1/1000	< 1/1000	< 1/1000	< 1/1000	< 1/1000	< 1/1000	< 1/1000	< 1/1000	< 1/1000	< 1/1000	< 1/1000	< 1/1000
maximale Spannweite l bei Achsabstand e = 400 mm												
0,15	5,57	6,60	6,45	7,64	5,94	7,05	6,78	8,04	7,49	8,87	8,56	10,15
0,25	4,89	5,80	5,81	6,89	5,27	6,25	6,18	7,32	6,62	7,85	7,78	9,23
0,50	4,02	4,77	4,89	5,80	4,37	5,18	5,27	6,25	5,48	6,49	6,62	7,85
0,75	3,56	4,22	4,37	5,18	3,88	4,59	4,73	5,61	4,86	5,76	5,94	7,05
1,00	3,25	3,85	4,02	4,77	3,55	4,21	4,37	5,18	4,45	5,27	5,48	6,49
1,50	2,86	3,39	3,56	4,22	3,13	3,71	3,88	4,59	3,92	4,64	4,86	5,76
2,50	2,42	2,87	3,03	3,59	2,66	3,15	3,31	3,93	3,32	3,94	4,15	4,92
maximale Spannweite l bei Achsabstand e = 500 mm												
0,15	5,27	6,25	6,18	7,32	5,65	6,70	6,53	7,74	7,11	8,43	8,24	9,77
0,25	4,60	5,46	5,52	6,54	4,97	5,90	5,89	6,98	6,25	7,41	7,42	8,79
0,50	3,76	4,46	4,60	5,46	4,09	4,85	4,97	5,90	5,13	6,08	6,25	7,41
0,75	3,32	3,93	4,10	4,86	3,62	4,29	4,45	5,27	4,54	5,38	5,58	6,62
1,00	3,03	3,59	3,76	4,46	3,31	3,93	4,09	4,85	4,15	4,92	5,13	6,08
1,50	2,66	3,15	3,32	3,93	2,91	3,45	3,62	4,29	3,65	4,32	4,54	5,38
2,50	2,25	2,67	2,82	3,34	2,47	2,93	3,09	3,66	3,09	3,67	3,87	4,58
maximale Spannweite l bei Achsabstand e = 600 mm												
0,15	5,03	5,97	5,94	7,05	5,41	6,41	6,31	7,48	6,80	8,06	7,95	9,43
0,25	4,37	5,18	5,27	6,25	4,73	5,61	5,65	6,70	5,94	7,05	7,11	8,43
0,50	3,56	4,22	4,37	5,18	3,88	4,59	4,73	5,61	4,86	5,76	5,94	7,05

Raumbreite bzw. gesuchte Mindestspannweite → **5,65 m**

Auswahl anhand der Belastungsangabe → **0,25 kN/m²**

Auswahl des Weitspannträgersystems MINI, MIDI oder MAXI → **MAXI**

Berücksichtigung des maximalen Trägerabstandes → **600 mm**

Auswahl des Trägers unter Einbeziehung der max. Durchbiegung → **1/500**

Nach Auswahl des Weitspannträgersystems erfolgt die Auswahl und Festlegung der Auflagerkonstruktionen.

In diese Festlegung fließen ein:

- die Spannweite
- der gewählte Achsabstand der Träger
- das Eigengewicht der Träger
- Teilsicherheitsbeiwerte ($\gamma_g = 1,35$; $\gamma_q = 1,5$)
- die gesamte Deckenlast

$$\text{Auflagerlast } A = \frac{\text{Spannweite (m)} \times [(\gamma_q \times \text{Deckenlast (kN/m}^2) \times \text{Achsabstand (m)}) + (\gamma_g \times \text{Eigengewicht Träger (kN/m)})]}{2}$$

$$\text{Auflagerlast } A = \frac{5,65 \text{ m} \times [(1,5 \times 0,25 \text{ kN/m}^2 \times 0,6 \text{ m}) + (1,35 \times 2 \times 0,032 \text{ kN/m})]}{2} = 0,88 \text{ kN}$$

Auflagerlast A = 0,88 kN

Entsprechend der ermittelten Auflagerlast die für das jeweilige System geeignete Anschlussart aus der Tabelle **Auflagerbemessung** auf Seite 39/40.

Art.-Nr.	Länge (cm)	Werkstoffdicke (mm)	Gewicht (kg je 100 Stk/m)	Verpackung (Stk/Stab)	Abbildung
C-Weitspannträgerprofile 2,0 mm, verzinkt					
4810	400	2,0	320,0	1	
	500				
	600				
4815	400	2,0	401,0	1	

Beispiel Berechnung Eigengewicht der Träger:
 $320,0 \text{ kg/m} / 100 = 3,2 \text{ kg/m}$
 $3,2 \text{ kg/m} / 100 = 0,032 \text{ kN/m}$
 (bei Doppelträgern mit 2 multiplizieren)

Ist auf Grund der Vorgaben (Spannweite, Belastung, örtliche Gegebenheiten etc.) keine Systemauswahl mit den vorliegenden Tabellen möglich, kann eine speziell auf den Einzelfall abgestimmte Lösung berechnet werden. Hierzu, bzw. generell im Anfragefall, füllen Sie bitte die Checkliste auf Seite 43 aus und senden diese direkt an PROTEKTOR.

BRANDSCHUTZ

MINI – F 30-A

Als wichtiges Brandschutzelement haben Unterdecken z. B. in Fluren eigenständig folgende Schutzwirkung zu erfüllen:

- Schutz des Deckenhohlraumes mit gegebenenfalls wichtigen Installationselementen gegen einen möglichen Brand aus dem Rettungsweg
- Schutz des Rettungsweges gegen einen Brand im Deckenhohlraum
- Abschottung der Brandlast

F 30 selbständig - Brandbeanspruchung von unten ²⁾							
Profil	Plattendicke		Dämmstoff		Achsabstand Profile	Spannweite ≤ l/500 ≤ 4 mm	
Art.-Nr.	mm		mm	kg/m ³	mm	mm	
2 × CW 100-06 (5126 + 5126)	2 × 12,5	GKF/DF ¹⁾	–	–	500	≤ 4200	≤ 3500

F 30 selbständig - Brandbeanspruchung von oben ²⁾							
Profil	Plattendicke		Dämmstoff		Achsabstand Profile	Spannweite ≤ l/500 ≤ 4 mm	
Art.-Nr.	mm		mm	kg/m ³	mm	mm	
2 × CW 100-06 (5126 + 5126)	2 × 12,5	GKF/DF ¹⁾	60	40	500	≤ 4200	≤ 3500

¹⁾ GKF nach DIN 18180 bzw DF nach DIN EN 520

²⁾ Details auf Anfrage, gemäß AbP

MIDI / MAXI

Brandschutz in Verbindung mit den Systemen MIDI und MAXI wird über die Kombination mit selbständigen Unterdecken erzielt. Dabei dienen die Weitspannträger-Profile im Prinzip als Rohdecke unter welche je nach Anforderung an die Feuerwiderstandsdauer eine entsprechende Unterdecke für Brandbeanspruchung von der Deckenunterseite allein montiert wird. Dabei werden für die Auswahl der Weitspannträger die jeweiligen Befestigungsabstände der Unterdecke (z. B. Hängerabstände) als Achsabstände der Weitspannträger berücksichtigt. Diese Abstände sind z. B. der DIN 4102-4 oder den die jeweiligen Verwendungsnachweisen (AbP) der Systemanbieter zu entnehmen.

KORROSIONSSCHUTZ



Ein widerstandsfähiger Korrosionsschutz garantiert die Standhaftigkeit der Trockenbau-Metallunterkonstruktionen über einen langen Zeitraum. Alle PROTEKTOR Metallunterkonstruktionen sind normgerecht gegen Korrosion geschützt. Diese reichen bei normalen klimatischen Bedingungen völlig aus. Für höhere Anforderungen beispielsweise in Außenbereichen oder Schwimmhallen sind zusätzliche Beschichtungen nötig. Protektor bietet dazu Profilsysteme inkl. Zubehör nach DIN EN ISO 12944 und DIN 55634. Um die benötigte Sicherheit zu garantieren, werden die zusätzlichen Korrosionsschutzschichten nach DIN 18168-1 und DIN EN 13964 werkseitig aufgebracht. Die Qualität der speziellen Beschichtungen ist geprüft und bestätigt.

Aus dem System MIDI stehen ausgesuchte Produkte in C5-M standardmäßig zur Verfügung, weitere Produkte sind ggf. auf Anfrage möglich.

Nähere Einzelheiten zu den verschiedenen Korrosionsschutz-Produkten erhalten Sie in Form über die defendo-Broschüre oder über das Lieferprogramm Trockenbau, die Sie von www.protektor.com downloaden können.



DOWNLOADLINK:

http://protektor.com/fileadmin/DE_Content/04_Downloads/Protektor_Korrosionsgeschuetzte_Unterkonstruktionen.pdf



MINI WEITSPANNTRÄGERSYSTEM

SYSTEMÜBERSICHT

- 1 UW-Wandanschlussprofil**
Alternative Anschlussmöglichkeiten
siehe technische Details Seite 12
- 2 CW-Trägerprofil**
- 3 Kippsicherungswinkel**
- 3a UW-Kippsicherungs-Riegel**
Alternativ zu Kippsicherungswinkel
- 4 Befestigung UW-Profil**
Befestigungsmittel nach Angaben
des Befestigungsherstellers
- 5 UW-/CW-Verbindung**

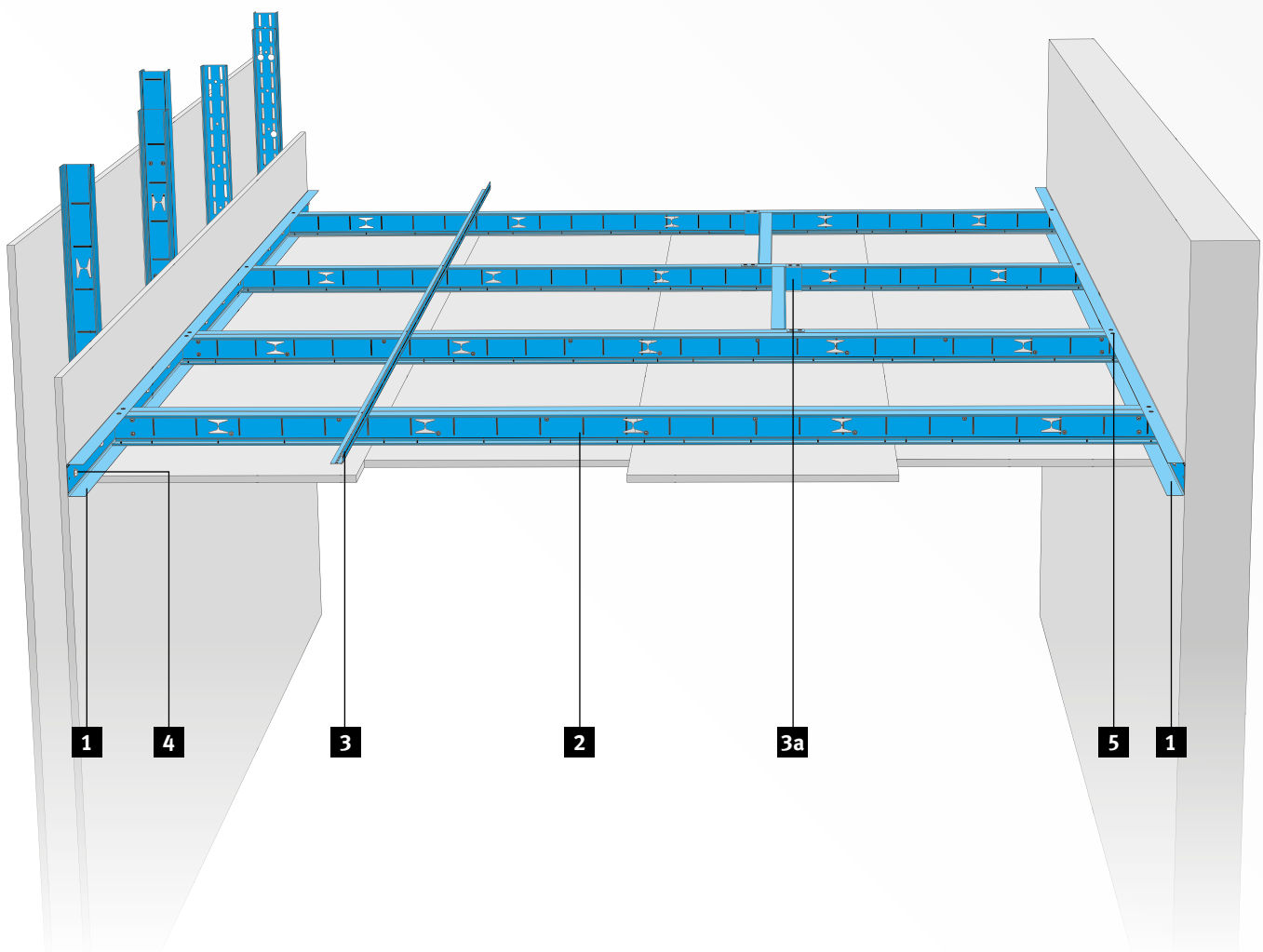

Oft ist es nur notwendig, in vorhandenen Fluren neuen Installationsraum für Daten- und Elektroleitungen zu schaffen. Ist es dann aus Platzgründen nicht möglich, die Abhängung einer Decke zu positionieren, kann man mit dem System MINI den Flur direkt von Wand zu Wand überspannen und die raumseitige Beplankung direkt daran befestigen. Das System MINI besteht aus herkömmlichen CW-Profilen, die je nach Anforderungen an Spannweite und aufzunehmender Last entweder einfach oder Rücken an Rücken verschraubt von Wand zu Wand gespannt werden. Als Wandaufleger dienen UW-Profile, in die die CW-Profile hochkant eingestellt und durch Verschraubungen verbunden und gesichert werden. Alternativ können die CW-Profile je nach Auflagerlast auf Wandwinkelprofile aufgelegt oder mittels UA-Anschlusswinkel befestigt werden. Oberseitig sind die CW-Profile im Abstand $e \leq 1500$ mm durch Kippsicherungswinkel o. ä. gegen Kippen zu sichern.

MINI WEITSPANNTRÄGERSYSTEM SYSTEMKOMPONENTEN

Art.-Nr.	Beschreibung	Breite (mm)	Gewicht (kg/m/Stk)	Länge (cm)	Verpackung/ Großbund
----------	--------------	-------------	-----------------------	------------	-------------------------

C-Wandprofil

Einsatzbereich als Ständerprofil für Wände/
Vorsatzschalen oder als Tragprofil für freigespannte
Decken.
H-Ausstanzungen Stabanfang nach 250 mm danach
alle 500 mm fortlaufend.

Werkstoff: Stahlblech, verzinkt
Werkstoffdicke: 0,6 mm
EN-Norm: EN 14195
DIN-Norm: DIN18182-1
Bemerkung: Fixlängen auf Anfrage

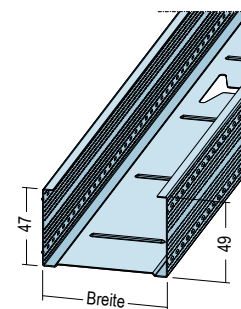

5211	CW 50-06	48,8	0,706	250, 260, 275, 300, 325, 350, 375, 400, 450, 500, 600	8 STB/16 BUN
5215	CW 75-06	73,8	0,820	250, 260, 275, 300, 325, 350, 375, 400, 450, 500, 600	8 STB/12 BUN
5216	CW 100-06	98,8	0,929	250, 260, 275, 300, 325, 350, 375, 400, 450, 500, 600	8 STB/8 BUN
5141	CW 125-06	123,8	1,066	300, 400, 500, 600	8 STB/8 BUN
5224	CW 150-06	148,8	1,161	270, 400, 600	4 STB/12 BUN

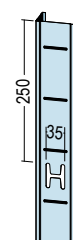

U-Wandprofil

Einsatzbereich als Anschlussprofil für Wände/
Vorsatzschalen oder für freigespannte Decken.

Werkstoff: Stahlblech, verzinkt
Werkstoffdicke: 0,6 mm
EN-Norm: EN 14195
DIN-Norm: DIN18182-1

5230	UW 50-06	50,0	0,580	260, 300, 400	8 STB/20 BUN
5233	UW 75-06	75,0	0,690	260, 300, 400	8 STB/15 BUN
5234	UW 100-06	100,0	0,806	260, 300, 400	8 STB/10 BUN
5248	UW 125-06	125,0	0,880	400	4 STB/15 BUN
5247	UW 150-06	150,0	0,980	400	4 STB/15 BUN

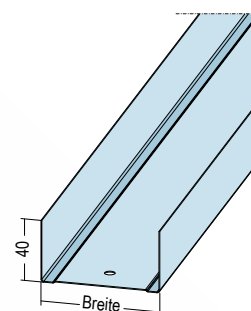

Anschlusswinkel

Zur Befestigung von UA-Profilen an Boden und
Decke.

Werkstoff: Stahlblech, verzinkt
Werkstoffdicke: 2 mm

6185	für UA 50	40,0	0,070		100 ST/60 KAR
------	-----------	------	-------	--	---------------

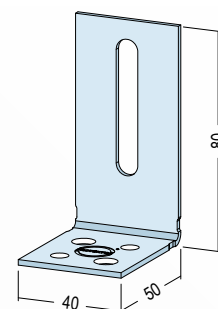

Anschlusswinkel

Zur Befestigung von UA-Profilen an Boden und
Decke.

Werkstoff: Stahlblech, verzinkt
Werkstoffdicke: 2 mm
Tragfähigkeitsklasse: k.A.

6183	für UA 75 / UA 100	68,0	0,115		25 ST/252 BUN
6182	für UA 100 / UA 125	93,0	0,234		25 ST/168 BUN
6190	für UA 125 / 150	118,0	0,234		25 ST/168 BUN

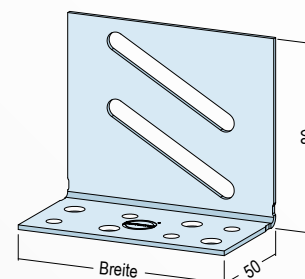

MINI WEITSPANNTRÄGERSYSTEM SYSTEMKOMPONENTEN

Art.-Nr.	Beschreibung	Breite (mm)	Gewicht (kg/m/Stk)	Länge (cm)	Verpackung/ Großbund
----------	--------------	-------------	-----------------------	------------	-------------------------

Kippsicherungswinkel

Zur oberseitigen Kippsicherung von Weitspannträgerkonstruktionen.

Werkstoff: Stahlblech, verzinkt
Werkstoffdicke: 2 mm
EN-Norm: EN 14195
DIN-Prüfnorm: DIN 18168-2

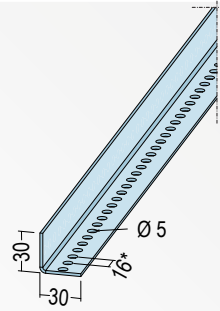

5198	30 x 30 mm	30,0	0,887	400	8 STB/25 BUN
------	------------	------	-------	-----	--------------

Auflagerwinkel

Einsatzbereich als Auflagerwinkel für Weitspannträger bei freigespannten Decken.

Werkstoff: S320 GD+Z
Werkstoffdicke: 2 mm

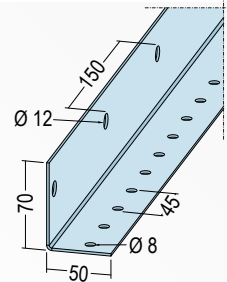

5504	70-50-20		1,560	400	1 STB/100 STB
------	----------	--	-------	-----	---------------

Blechschaube

Blechschaubgewinde mit Kreuzschlitz und Schraubenspitze für Blechdicke bis 0,7 mm, mit Kopfaussendurchmesser 11 mm.

Werkstoff: Stahl, verzinkt
EN-Norm: EN 14566



6239	4,2 x 13 mm		1,800		1000 ST/384 KAR
------	-------------	--	-------	--	-----------------

Blechschaube mit Flachkopf

Blechschaubgewinde mit Kreuzschlitz und Selbstbohrspitze für Blechdicken von 0,7 bis 2,25 mm, mit Kopfaußendurchmesser 11 mm.

Werkstoff: Stahl, verzinkt
EN-Norm: EN 14566



6236	4,2 x 13 mm		1,800		1000 ST/384 KAR
------	-------------	--	-------	--	-----------------

6237	4,2 x 19 mm		2,500		1000 ST/388 KAR
------	-------------	--	-------	--	-----------------

MINI WEITSPANNTRÄGERSYSTEM SPANNWEITENTABELLEN

Deckengewicht in kN/m ²	CW-50-06 5211	2 × CW-50-06 5211 + 5211	CW-75-06 5215	2 × CW-75-06 5215 + 5215	CW-100-06 5216	2 × CW-100-06 5216 + 5216	CW-125-06 5141	2 × CW-125-06 5141 + 5141	CW-150-06 5224	2 × CW-150-06 5224 + 5224
Durchbiegungsbeschränkung nach DIN 18 168-1 bzw. DIN EN 13964										
≤ l/500 ≤ 4 mm ≤ l/500 ≤ 4 mm ≤ l/500 ≤ 4 mm ≤ l/500 ≤ 4 mm ≤ l/500 ≤ 4 mm ≤ l/500 ≤ 4 mm ≤ l/500 ≤ 4 mm ≤ l/500 ≤ 4 mm ≤ l/500 ≤ 4 mm ≤ l/500 ≤ 4 mm										

maximale Spannweite l bei Achsabstand e = 312,5 mm

0,10	3,14	2,81	3,74	3,20	4,20	3,49	4,97	3,96	5,11	4,04	6,01	4,56	5,92	4,51	6,91	5,07	6,70	4,95	7,79	5,55
0,15	2,81	2,58	3,39	2,97	3,76	3,21	4,53	3,69	4,58	3,72	5,48	4,26	5,33	4,17	6,34	4,75	6,04	4,58	7,16	5,21
0,20	2,58	2,42	3,14	2,81	3,46	3,02	4,20	3,49	4,22	3,50	5,11	4,04	4,92	3,93	5,92	4,51	5,58	4,32	6,70	4,95
0,25	2,41	2,30	2,96	2,68	3,24	2,87	3,96	3,34	3,95	3,33	4,82	3,87	4,61	3,74	5,59	4,32	5,23	4,12	6,33	4,75
0,30	2,28	2,20	2,80	2,58	3,06	2,75	3,76	3,21	3,74	3,20	4,58	3,72	4,37	3,59	5,33	4,17	4,96	3,95	6,04	4,58
0,35	2,17	2,13	2,68	2,49	2,92	2,66	3,60	3,11	3,57	3,09	4,39	3,60	4,17	3,47	5,11	4,04	4,74	3,82	5,79	4,44
0,40	2,08	2,06	2,58	2,42	2,80	2,58	3,46	3,02	3,43	2,99	4,22	3,50	4,00	3,37	4,92	3,93	4,55	3,71	5,58	4,32
0,45	2,00	2,00	2,49	2,36	2,70	2,51	3,34	2,94	3,30	2,91	4,08	3,41	3,86	3,27	4,75	3,83	4,39	3,61	5,40	4,21

maximale Spannweite l bei Achsabstand e = 417 mm

0,10	2,90	2,64	3,49	3,04	3,89	3,29	4,66	3,77	4,73	3,81	5,64	4,35	5,50	4,27	6,51	4,85	6,23	4,69	7,35	5,31
0,15	2,58	2,42	3,14	2,81	3,46	3,02	4,20	3,49	4,22	3,50	5,11	4,04	4,92	3,93	5,92	4,51	5,58	4,32	6,70	4,95
0,20	2,36	2,26	2,90	2,64	3,18	2,83	3,89	3,29	3,88	3,29	4,73	3,81	4,52	3,69	5,50	4,27	5,14	4,06	6,23	4,69
0,25	2,20	2,15	2,72	2,52	2,97	2,69	3,65	3,14	3,62	3,12	4,45	3,64	4,23	3,51	5,17	4,08	4,81	3,86	5,87	4,48
0,30	2,08	2,06	2,58	2,42	2,80	2,58	3,46	3,02	3,43	2,99	4,22	3,50	4,00	3,36	4,92	3,93	4,55	3,70	5,58	4,32
0,35	1,98	1,99	2,46	2,34	2,67	2,48	3,31	2,92	3,26	2,89	4,03	3,38	3,82	3,25	4,70	3,80	4,34	3,58	5,34	4,18
0,40	1,90	1,92	2,36	2,26	2,56	2,41	3,18	2,83	3,13	2,80	3,88	3,29	3,66	3,15	4,52	3,69	4,16	3,47	5,14	4,06
0,45	1,83	1,87	2,28	2,20	2,46	2,34	3,06	2,75	3,02	2,72	3,74	3,20	3,53	3,06	4,37	3,59	4,01	3,37	4,96	3,95

maximale Spannweite l bei Achsabstand e = 500 mm

0,10	2,75	2,54	3,34	2,94	3,69	3,17	4,45	3,65	4,50	3,67	5,40	4,21	5,23	4,12	6,25	4,70	5,93	4,52	7,06	5,15
0,15	2,44	2,32	2,99	2,70	3,28	2,90	4,00	3,37	4,00	3,36	4,87	3,90	4,67	3,78	5,65	4,36	5,30	4,15	6,40	4,79
0,20	2,23	2,17	2,75	2,54	3,00	2,71	3,69	3,17	3,67	3,15	4,50	3,67	4,28	3,54	5,23	4,12	4,87	3,90	5,93	4,52
0,25	2,08	2,06	2,58	2,42	2,80	2,58	3,46	3,02	3,43	2,99	4,22	3,50	4,00	3,37	4,92	3,93	4,55	3,71	5,58	4,32
0,30	1,96	1,97	2,44	2,32	2,65	2,47	3,28	2,90	3,24	2,87	4,00	3,36	3,78	3,23	4,67	3,78	4,30	3,55	5,30	4,15
0,35	1,87	1,90	2,33	2,24	2,52	2,38	3,13	2,80	3,08	2,77	3,82	3,25	3,61	3,11	4,46	3,65	4,10	3,43	5,06	4,01
0,40	1,79	1,84	2,23	2,17	2,41	2,30	3,00	2,71	2,95	2,68	3,67	3,15	3,46	3,01	4,28	3,54	3,93	3,32	4,87	3,90
0,45	1,72	1,79	2,15	2,11	2,33	2,24	2,90	2,64	2,85	2,61	3,54	3,07	3,33	2,93	4,13	3,45	3,79	3,23	4,70	3,80

maximale Spannweite l bei Achsabstand e = 750 mm

0,10	2,58	2,42	3,14	2,81	3,46	3,02	4,20	3,49	4,22	3,50	5,11	4,04	4,92	3,93	5,92	4,51	5,58	4,32	6,70	4,95
0,15	2,28	2,20	2,80	2,58	3,06	2,75	3,76	3,21	3,74	3,20	4,58	3,72	4,37	3,59	5,33	4,17	4,96	3,95	6,04	4,58
0,20	2,08	2,06	2,58	2,42	2,80	2,58	3,46	3,02	3,43	2,99	4,22	3,50	4,00	3,37	4,92	3,93	4,55	3,71	5,58	4,32
0,25	1,94	1,95	2,41	2,30	2,61	2,44	3,24	2,87	3,20	2,84	3,95	3,33	3,74	3,20	4,61	3,74	4,25	3,52	5,23	4,12
0,30	1,83	1,87	2,28	2,20	2,47	2,34	3,06	2,75	3,02	2,72	3,74	3,20	3,53	3,06	4,37	3,59	4,01	3,37	4,96	3,95
0,35	1,74	1,80	2,17	2,13	2,35	2,25	2,92	2,66	2,87	2,62	3,57	3,09	3,36	2,95	4,17	3,47	3,82	3,25	4,74	3,82
0,40	1,67	1,74	2,08	2,06	2,25	2,18	2,80	2,58	2,75	2,54	3,43	2,99	3,22	2,86	4,00	3,37	3,66	3,15	4,55	3,71
0,45	1,60	1,70	2,00	2,00	2,16	2,12	2,70	2,51	2,65	2,47	3,30	2,91	3,10	2,78	3,86	3,27	3,53	3,06	4,39	3,61

MINI WEITSPANNTRÄGERSYSTEM AUFLAGERBEMESSUNG*

U-Anschluss-Profil

Weit- spann- träger- system	gewählter Weitspannträger (Artikelnummer)	U-Anschlussprofil (Artikelnummer)	Material- dicke [mm]	Auflager- tiefe [mm]	Weitspannträger	
					einzel	doppelt
					max $V_{E,d}$ [kN]	
MINI	CW 75-06 (5215)	U 77,8-40-20 (5513)	2,0	40	0,48	0,61
	CW 100-06 (5216)	U 102,8-40-20 (5514)				
	CW 125-06 (5141)	U 127,8-40-20 (5515)				
	CW 150-06 (5224)	U 152,8-40-20 (5516)				

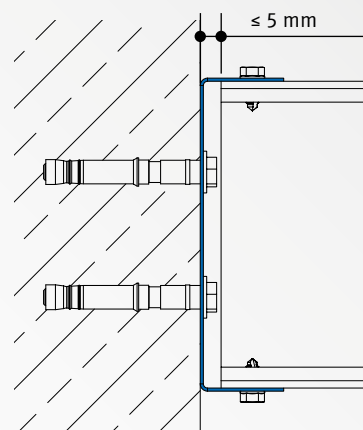

Wandabstand Weitspannträger ≤ 5 mm

Auflager-Winkelprofil

Weit- spann- träger- system	gewählter Weitspannträger (Artikelnummer)	Auflager-Winkelprofil (Artikelnummer)	Material- dicke [mm]	Auflager- tiefe [mm]	Weitspannträger	
					einzel	doppelt
					max $V_{E,d}$ [kN]	
MINI	alle aus dem MINI-System	AWP 70 × 50 (5504)	2,0	50	1,10	1,36

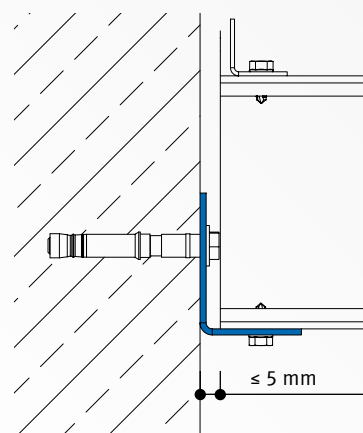

Wandabstand Weitspannträger ≤ 5 mm

Anschlusswinkel

Weit- spann- träger- system	gewählter Weitspannträger (Artikelnummer)	U-Anschlussprofil (Artikelnummer) + Anschlusswinkel (Artikelnummer)	Material- dicke [mm]	Höhe h [mm]	Weitspannträger	
					einzel	doppelt
					max $V_{E,d}$ [kN]	
MINI	CW 50-06 (5211)	UW 50-06 (5230) + AW für UA 50 (6185)	2,0	40	0,35	0,5
	CW 75-06 (5215)	UW 75-06 (5233) + AW für UA 75 (6183)		68	0,35	0,5
	CW 100-06 (5216)	UW 100-06 (5234) + AW für UA 100 (6182)		93	0,35	0,5
	CW 125/150 (5141/5224)	UW 125-06 (5248) / 150-06 (5247) + AW für UA 125/150 (6190)		118	0,35	0,5

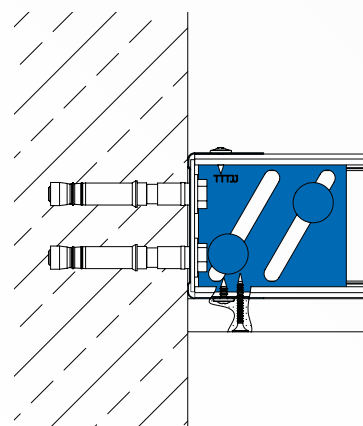

Die angegebenen Werte beziehen sich nur auf den Nachweis des Winkels, die Verschraubung mit den Weitspannträgern bzw. die Befestigung am Bauteil ist separat zu betrachten.

* Befestigungsmittel und Wahl des Wandanschlusses (Auflager) nach statischen Erfordernissen und Herstellerangaben

MINI WEITSPANNTRÄGERSYSTEM

DETAILS

Wandanschlüsse Vorderansicht

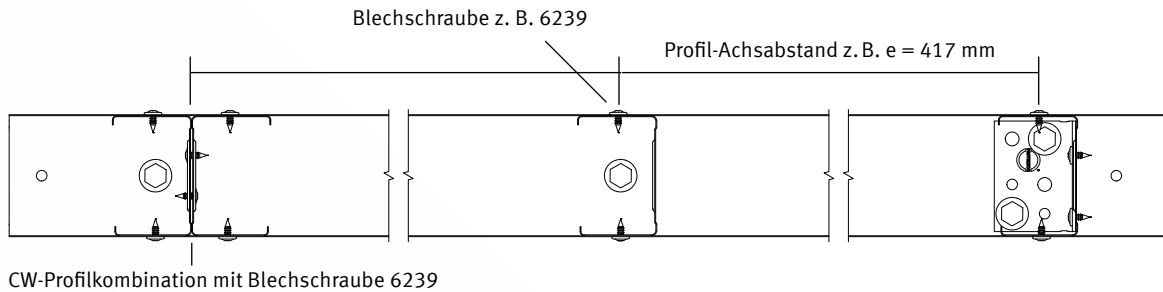

UW-Profil-Wandanschluss an GK-Ständerwand, verschraubt in den CW-Ständer

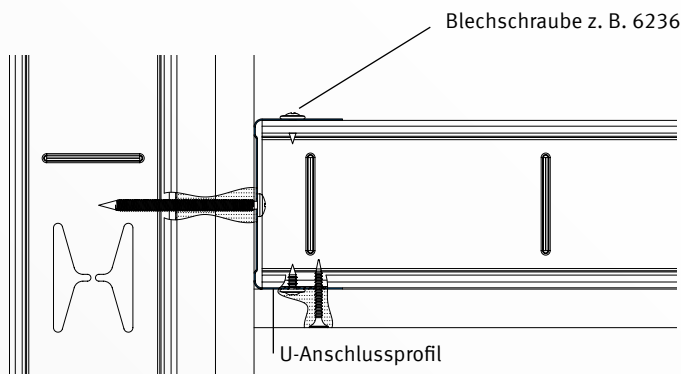

U-Anschlussprofil-Wandanschluss an Massivwand*

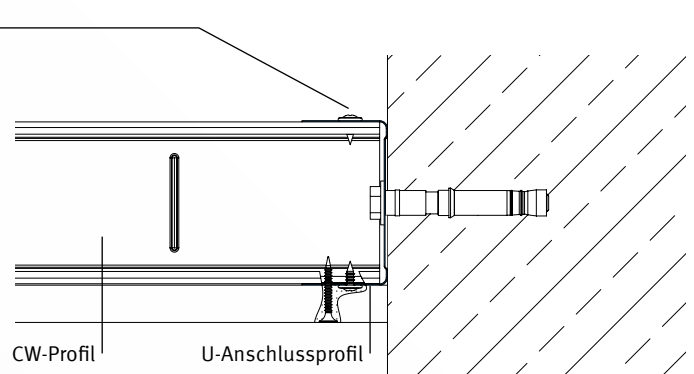

UW-Profil-Wandanschluss, zusätzlich mit UA-Anschlusswinkel verstärkt*

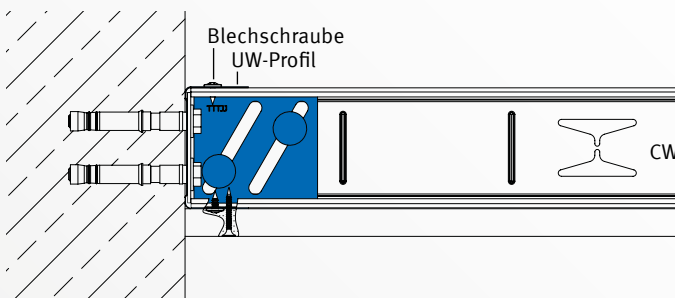

Auflagerwinkelprofil an Massivwand*

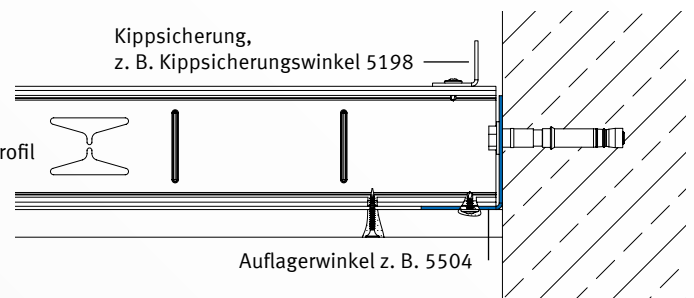

Verschraubung der Profilkombinationen: alle 500 mm versetzt

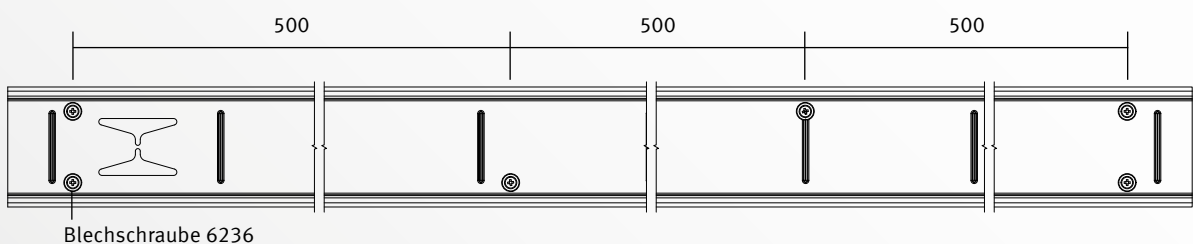

*Befestigungsmittel nach statischen Erfordernissen und Herstellerangaben

MIDI WEITSPANTRÄGERSYSTEM

SYSTEMÜBERSICHT

- 1 U-Anschlussprofil**
Alternative Anschlussmöglichkeiten
siehe technische Details Seite 22
- 2 C 77/102-Weitspanträger**
- 3 UA-Weitspanträger**
- 4 Kippsicherung, $e < 1500$ mm**
z. B. mit Kippsicherungswinkel
- 5 C-Deckenprofil 60-27**
befestigt mit Schnellmontage-Clip
- 6 Hut-Deckenprofil**
direkt befestigt, alternativ zu C-Deckenprofil
- 7 Befestigung U-Profil**
- 8 Verbindung U-/C-Profil**

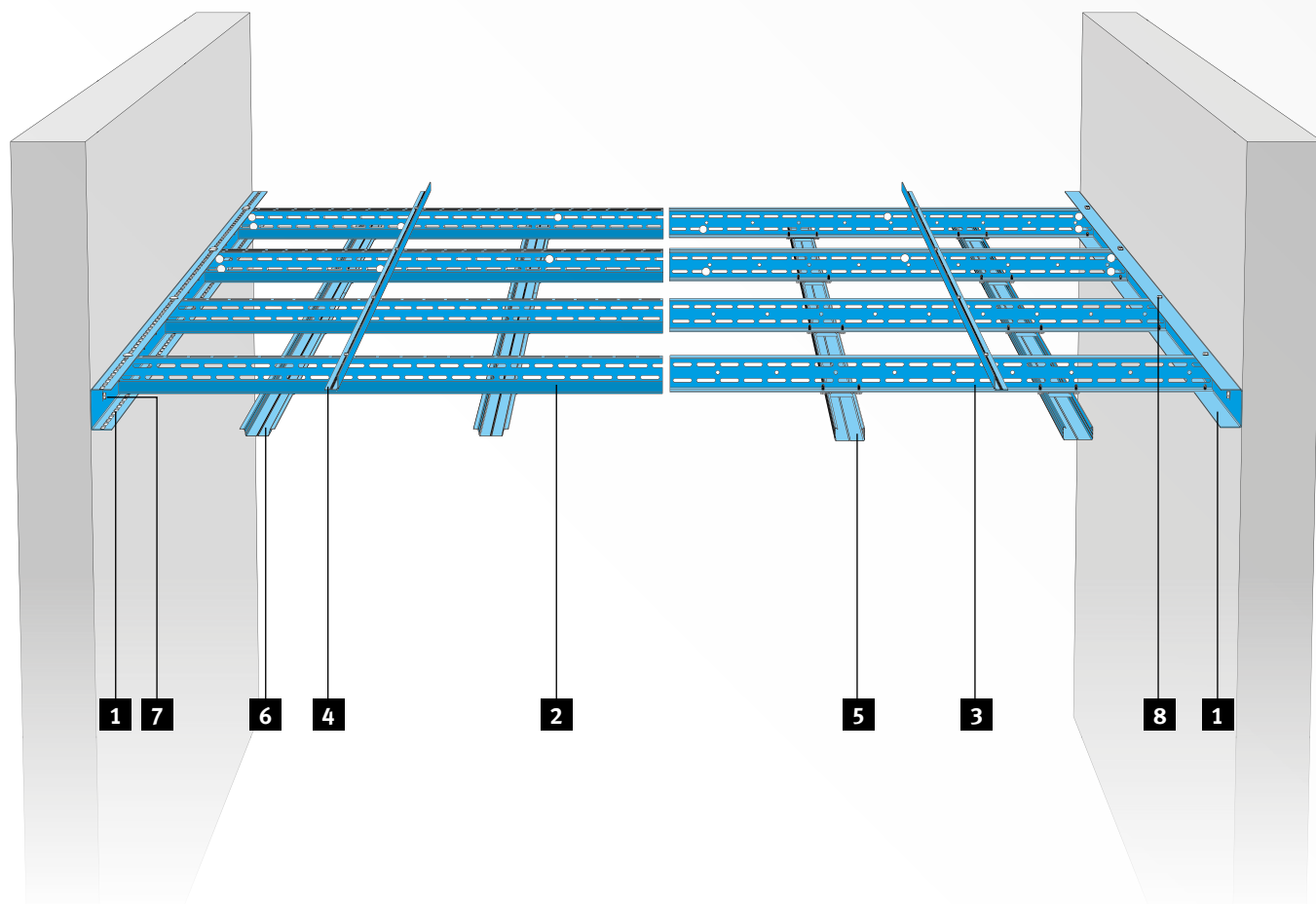

Sind größere Spannweiten zu überbrücken, größere Deckengewichte zu berücksichtigen oder zusätzliche Einbauten in der Decke vorzusehen (Leuchten o. ä.), bietet das System MIDI die Freiheit der Planung. Auf der Basis von einfachen oder doppelten UA- oder C 77- bzw. C 102-Profilen lassen sich Träger für Deckengewichte bis zu $0,65 \text{ kN/m}^2$ (65 kg/m^2) realisieren. Als Wandaufleger werden U-Wandanschlussprofile verwendet. Alternativ können die Profile auch mit Montagewandwinkeln, Anschlusswinkeln und Auflagerwinkelprofilen an den aufgehenden Bauteilen befestigt werden. Oberseitig sind die Weitspannträger im Abstand $e \leq 1500$ mm durch Kippsicherungswinkel o. ä. gegen Kippen zu sichern. Werden die Träger seitlich auf Auflagerwinkelprofilen gelagert, ist eine zusätzliche Kippsicherung im Auflagerbereich anzubringen.

MIDI WEITSPANNTRÄGERSYSTEM SYSTEMKOMPONENTEN

Art.-Nr.	Beschreibung	Breite (mm)	Gewicht (kg/m/Stk)	Länge (cm)	Verpackung/ Großbund
----------	--------------	-------------	-----------------------	------------	-------------------------

C-Weitspannträger

Einsatzbereich als Weitspannträger für freigespannte oder abgehängten Decken.

Werkstoff: Stahlblech, verzinkt
Werkstoffdicke: 2 mm
EN-Norm: EN 14195

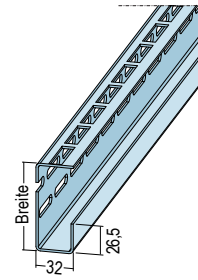

5126	Typ C77	77,5	2,120	125, 150, 200, 400, 600	1 STB/100 STB
5127	Typ C102	102,5	2,500	400, 500, 600, 700	1 STB/140 STB

U-Aussteifungsprofil

Einsatzbereich für Wände/Vorsatzschalen, speziell im Türbereich oder als Tragprofil für freigespannte Decken.

Werkstoff: Stahlblech, verzinkt
Werkstoffdicke: 2 mm
EN-Norm: EN 14195
DIN-Norm: DIN18182-1
Bemerkung: Fixlängen auf Anfrage

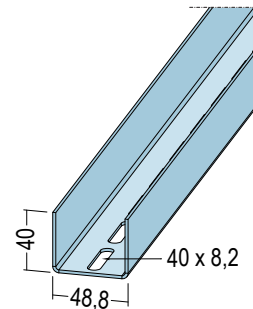

5129	UA 50-20	48,8	1,770	250, 260, 275, 300, 325, 350, 375, 400, 450, 500, 600	6 STB/15 BUN
------	----------	------	-------	---	--------------

U-Aussteifungsprofil

Einsatzbereich für Wände/Vorsatzschalen, speziell im Türbereich oder als Tragprofil für freigespannte Decken.

Werkstoff: Stahlblech, verzinkt
Werkstoffdicke: 2 mm
EN-Norm: EN 14195
DIN-Norm: DIN18182-1
Bemerkung: Fixlängen auf Anfrage

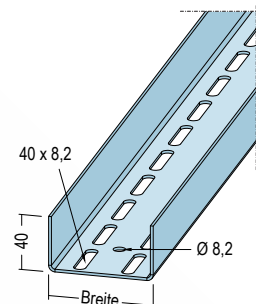

5130	UA 75-20	73,8	1,990	250, 260, 275, 300, 325, 350, 375, 400, 450, 500, 600	4 STB/25 BUN
5131	UA 100-20	98,8	2,485	260, 275, 300, 325, 350, 375, 400, 450, 500, 600	4 STB/15 BUN
5132	UA 125-20	123,8	2,870	400, 500, 600, 700	2 STB/30 BUN
5140	UA 150-20	148,8	3,310	400, 500, 600	2 STB/24 BUN

U-Anschlussprofil

Einsatzbereich als Anschlussprofil für Weitspannträger bei freigespannten oder abgehängten Decken.

Werkstoff: Stahlblech, verzinkt
Werkstoffdicke: 2 mm
EN-Norm: EN 14195

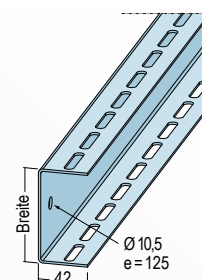

5137	für 5126	83,0	2,496	400	1 STB/200 STB
5138	für 5127	108,0	3,500	400	1 STB/200 STB

MIDI WEITSPANNTRÄGERSYSTEM SYSTEMKOMPONENTEN

Art.-Nr.	Beschreibung	Breite (mm)	Gewicht (kg/m/Stk)	Länge (cm)	Verpackung/ Großbund
----------	--------------	-------------	-----------------------	------------	-------------------------

U-Anschlussprofil

Einsatzbereich als Anschlussprofil für UA-Profile für freigespannte Decken.

Werkstoff: Stahlblech, verzinkt

Werkstoffdicke: 2 mm

EN-Norm: EN 14195

Bemerkung: Fixlängen auf Anfrage

5512	für UA 50	52,8	1,939	400	1 STB/198 STB
5513	für UA 75	77,8	2,496	400	1 STB/200 STB
5514	für UA 100	102,8	2,865	400	1 STB/102 STB
5515	für UA 125	127,8	3,155	400	1 STB/100 STB
5516	für UA 150	152,8	3,548	400	1 STB/100 STB

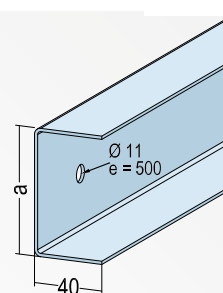

Anschlusswinkel

Zur Befestigung von UA-Profilen an Boden und Decke.

Werkstoff: Stahlblech, verzinkt

Werkstoffdicke: 2 mm

6185	für UA 50	40,0	0,070		100 ST/60 KAR
------	-----------	------	-------	--	---------------

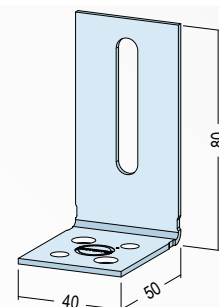

Anschlusswinkel

Zur Befestigung von UA-Profilen an Boden und Decke.

Werkstoff: Stahlblech, verzinkt

Werkstoffdicke: 2 mm

Tragfähigkeitsklasse: k.A.

6183	für UA 75 / UA 100	68,0	0,115		25 ST/252 BUN
6182	für UA 100 / UA 125	93,0	0,234		25 ST/168 BUN
6190	für UA 125 / 150	118,0	0,234		25 ST/168 BUN

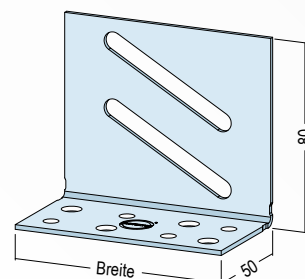

Montagewandwinkel

Zur Befestigung von Weitspannträgern an der Wand bzw. zur Herstellung von Auswechslungen.

Werkstoff: Stahlblech, verzinkt

Werkstoffdicke: 3 mm

6172	für C102	97,0	0,397		1 ST/25 ST
6179	für C77	68,0	0,283		1 ST/25 ST

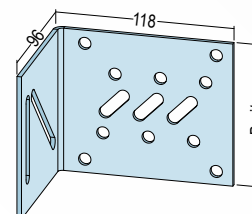

Montagewandwinkel

Zur Abhängung von Weitspannträgerkonstruktionen mit Gewindestangen.

Werkstoff: Stahlblech, verzinkt

Werkstoffdicke: 10 mm

6184	158 x 90 x 45 mm		0,720		1 ST/25 ST
------	------------------	--	-------	--	------------

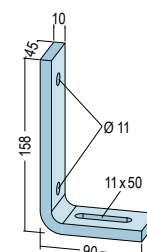

MIDI WEITSPANNTRÄGERSYSTEM SYSTEMKOMPONENTEN

Art.-Nr.	Beschreibung	Breite (mm)	Gewicht (kg/m/Stk)	Länge (cm)	Verpackung/ Großbund
----------	--------------	-------------	-----------------------	------------	-------------------------

Kippsicherungswinkel

Zur oberseitigen Kippsicherung von Weitspannträgerkonstruktionen.

Werkstoff: Stahlblech, verzinkt
Werkstoffdicke: 2 mm
EN-Norm: EN 14195
DIN-Prüfnorm: DIN 18168-2

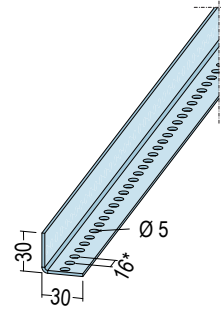

5198	30 x 30 mm	30,0	0,887	400	8 STB/25 BUN
------	------------	------	-------	-----	--------------

Auflagerwinkel

Einsatzbereich als Auflagerwinkel für Weitspannträger bei freigespannten Decken.

Werkstoff: S320 GD+Z
Werkstoffdicke: 2 mm

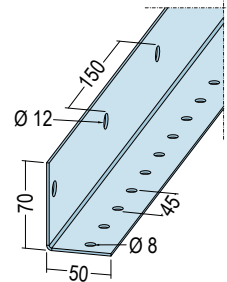

5504	70-50-20		1,560	400	1 STB/100 STB
------	----------	--	-------	-----	---------------

Auflagerwinkel

Einsatzbereich als Auflagerwinkel für Weitspannträger bei freigespannten Decken.

Werkstoff: S320 GD+Z
Werkstoffdicke: 3 mm

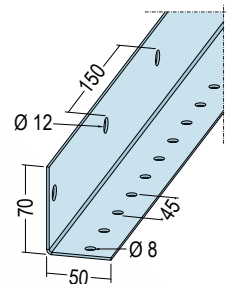

5503	70-50-30		2,340	400	1 STB/125 STB
------	----------	--	-------	-----	---------------

Auflagerwinkel

Einsatzbereich als Auflagerwinkel für Weitspannträger bei freigespannten Decken.

Werkstoff: S320 GD+Z
Werkstoffdicke: 4 mm

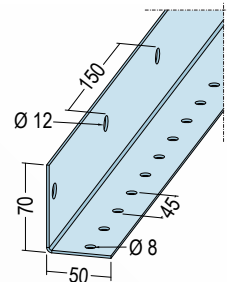

5502	70-50-40		3,120	400	1 STB/100 STB
------	----------	--	-------	-----	---------------

MIDI WEITSPANNTRÄGERSYSTEM SYSTEMKOMPONENTEN

Art.-Nr.	Beschreibung	Breite (mm)	Gewicht (kg/m/Stk)	Länge (cm)	Verpackung/ Großbund
----------	--------------	-------------	-----------------------	------------	----------------------

Montageset

Zur Verbindung von Anschlusswinkel mit UA-Profilen bzw. zur Rücken an Rückenverschraubung von Weitspannträgern. Bestehend aus: Flachkopfschrauben mit speziellem Vierkantansatz, DIN 603/4,6 mit U-Scheiben und Muttern, M8 x 20 mm.

Werkstoff: Stahl, verzinkt

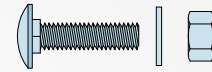

6203	M8 x 20 SW 13		0,021		100 ST/384 KAR
------	---------------	--	-------	--	----------------

Montageset

Zur Verbindung von Adapter mit Weitspannträger. Bestehend aus: Sechskantschrauben mit Kombimutter. M8 x 30 mm

Werkstoff: Stahl, verzinkt

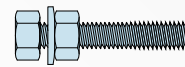

6202	M8 x 30 SW 13		0,042		100 ST/350 KAR
------	---------------	--	-------	--	----------------

Blechschaube mit Flachkopf

Zur Verbindung von Blechdicken bis 6,0 mm.

Werkstoff: Stahl, verzinkt
EN-Norm: EN 14566

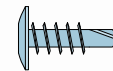

6233	TX 30 6,3 x 19 mm		4,200		500 ST/260 KAR
------	-------------------	--	-------	--	----------------

Super TEKS-Schraube

Zur Verbindung von Blechdicken bis 6,0 mm.

Werkstoff: Stahl, verzinkt

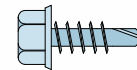

6234	6,3 x 19 mm SW 8		2,650		500 ST/144 KAR
------	------------------	--	-------	--	----------------

Blechschaube mit Flachkopf

Blechschaubgewinde mit Kreuzschlitz und Selbstbohrspitze für Blechdicken von 0,7 bis 2,25 mm, mit Kopfaußendurchmesser 11 mm.

Werkstoff: Stahl, verzinkt
EN-Norm: EN 14566



6236	4,2 x 13 mm		1,800		1000 ST/384 KAR
6237	4,2 x 19 mm		2,500		1000 ST/388 KAR

MIDI WEITSPANNTRÄGERSYSTEM SPANNWEITENTABELLEN

Deckengewicht in kN/m ²	UA 50-20 5129		2 × UA 50-20 5129 + 5129		UA 75-20 5130		2 × UA 75-20 5130 + 5130		UA 100-20 5131		2 × UA 100-20 5131 + 5131		UA 125-20 5132		2 × UA 125-20 5132 + 5132	
	Durchbiegungsbeschränkung nach DIN 18 168-1 bzw. DIN EN 13964															
	≤ l/500	≤ l/300	≤ l/500	≤ l/300	≤ l/500	≤ l/300	≤ l/500	≤ l/300	≤ l/500	≤ l/300	≤ l/500	≤ l/300	≤ l/500	≤ l/300	≤ l/500	≤ l/300

maximale Spannweite l bei Achsabstand e = 400 mm

0,10	3,78	4,48	4,33	5,14	5,06	6,00	5,74	6,81	6,21	7,37	6,99	8,29	7,29	8,64	8,14	9,65
0,20	3,18	3,77	3,78	4,48	4,29	5,09	5,06	6,00	5,32	6,30	6,21	7,37	6,28	7,44	7,29	8,64
0,30	2,84	3,37	3,43	4,06	3,85	4,56	4,61	5,47	4,78	5,67	5,70	6,75	5,67	6,72	6,71	7,95
0,40	2,61	3,09	3,18	3,77	3,55	4,20	4,29	5,09	4,41	5,23	5,32	6,30	5,24	6,21	6,28	7,44
0,50	2,44	2,89	2,99	3,54	3,32	3,94	4,05	4,80	4,14	4,91	5,02	5,95	4,92	5,83	5,94	7,04
0,60	2,31	2,74	2,84	3,37	3,14	3,73	3,85	4,56	3,92	4,65	4,78	5,67	4,66	5,53	5,67	6,72

maximale Spannweite l bei Achsabstand e = 500 mm

0,10	3,58	4,25	4,16	4,93	4,82	5,71	5,54	6,56	5,93	7,03	6,76	8,02	6,97	8,27	7,89	9,35
0,20	2,99	3,54	3,58	4,25	4,05	4,80	4,81	5,71	5,02	5,95	5,93	7,03	5,94	7,04	6,97	8,27
0,30	2,66	3,15	3,23	3,83	3,61	4,28	4,37	5,18	4,50	5,33	5,40	6,41	5,33	6,32	6,38	7,56
0,40	2,44	2,89	2,99	3,54	3,32	3,94	4,05	4,80	4,14	4,91	5,02	5,95	4,92	5,83	5,94	7,04
0,50	2,28	2,70	2,81	3,33	3,10	3,68	3,81	4,51	3,87	4,59	4,73	5,61	4,61	5,46	5,60	6,64
0,60	2,15	2,55	2,66	3,15	2,93	3,48	3,61	4,28	3,66	4,34	4,50	5,33	4,36	5,17	5,33	6,32

maximale Spannweite l bei Achsabstand e = 600 mm

0,10	3,43	4,06	4,02	4,76	4,61	5,47	5,36	6,35	5,70	6,75	6,56	7,78	6,71	7,95	7,67	9,09
0,20	2,84	3,37	3,43	4,06	3,85	4,56	4,61	5,47	4,78	5,67	5,70	6,75	5,67	6,72	6,71	7,95
0,30	2,52	2,99	3,08	3,65	3,43	4,06	4,16	4,94	4,27	5,06	5,16	6,12	5,07	6,01	6,10	7,23
0,40	2,31	2,74	2,84	3,37	3,14	3,73	3,85	4,56	3,92	4,65	4,78	5,67	4,66	5,53	5,67	6,72
0,50	2,15	2,55	2,66	3,15	2,93	3,48	3,61	4,28	3,66	4,34	4,50	5,33	4,36	5,17	5,33	6,32
0,60	2,03	2,41	2,52	2,99	2,77	3,29	3,43	4,06	3,46	4,11	4,27	5,06	4,13	4,89	5,07	6,01







maximale Spannweite l bei Achsabstand e = 625 mm

0,10	3,39	4,02	3,98	4,72	4,57	5,42	5,31	6,30	5,64	6,69	6,51	7,72	6,65	7,88	7,61	9,03
0,20	2,81	3,33	3,39	4,02	3,81	4,51	4,57	5,42	4,73	5,61	5,64	6,69	5,60	6,64	6,65	7,88
0,30	2,49	2,95	3,04	3,61	3,38	4,01	4,12	4,88	4,22	5,00	5,11	6,05	5,01	5,94	6,04	7,16
0,40	2,28	2,70	2,81	3,33	3,10	3,68	3,81	4,51	3,87	4,59	4,73	5,61	4,61	5,46	5,60	6,64
0,50	2,13	2,52	2,63	3,12	2,90	3,44	3,57	4,23	3,62	4,29	4,44	5,27	4,31	5,11	5,27	6,25
0,60	2,01	2,38	2,49	2,95	2,74	3,24	3,38	4,01	3,42	4,06	4,22	5,00	4,07	4,83	5,01	5,94

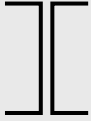
maximale Spannweite l bei Achsabstand e = 750 mm

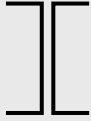
0,10	3,23	3,83	3,83	4,54	4,37	5,18	5,13	6,08	5,40	6,41	6,29	7,46	6,38	7,56	7,38	8,74
0,20	2,66	3,15	3,23	3,83	3,61	4,28	4,37	5,18	4,50	5,33	5,40	6,41	5,33	6,32	6,38	7,56
0,30	2,35	2,79	2,89	3,43	3,20	3,80	3,92	4,65	4,00	4,74	4,87	5,77	4,75	5,63	5,76	6,83
0,40	2,15	2,55	2,66	3,15	2,93	3,48	3,61	4,28	3,66	4,34	4,50	5,33	4,36	5,17	5,33	6,32
0,50	2,01	2,38	2,49	2,95	2,74	3,24	3,38	4,01	3,42	4,06	4,22	5,00	4,07	4,83	5,01	5,94
0,60	1,89	2,24	2,35	2,79	2,58	3,06	3,20	3,80	3,23	3,83	4,00	4,74	3,85	4,56	4,75	5,63

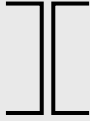
MIDI WEITSPANNTRÄGERSYSTEM SPANNWEITENTABELLEN

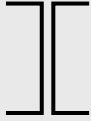
Deckengewicht in kN/m ²	UA 50-20 5129		2 × UA 50-20 5129 + 5129		UA 75-20 5130		2 × UA 75-20 5130 + 5130		UA 100-20 5131		2 × UA 100-20 5131 + 5131		UA 125-20 5132		2 × UA 125-20 5132 + 5132	
																
	Durchbiegungsbeschränkung nach DIN 18 168-1 bzw. DIN EN 13964															
	≤ l/500	≤ l/300	≤ l/500	≤ l/300	≤ l/500	≤ l/300	≤ l/500	≤ l/300	≤ l/500	≤ l/300	≤ l/500	≤ l/300	≤ l/500	≤ l/300	≤ l/500	≤ l/300

maximale Spannweite l bei Achsabstand e = 850 mm

0,10	3,13	3,71	3,72	4,42	4,23	5,01	4,99	5,92	5,24	6,21	6,14	7,28	6,19	7,33	7,20	8,54
0,20	2,56	3,04	3,13	3,71	3,48	4,13	4,23	5,01	4,34	5,14	5,24	6,21	5,15	6,11	6,19	7,33
0,30	2,26	2,68	2,79	3,31	3,08	3,66	3,78	4,49	3,85	4,56	4,70	5,58	4,58	5,43	5,57	6,61
0,40	2,07	2,45	2,56	3,04	2,82	3,35	3,48	4,13	3,53	4,18	4,34	5,14	4,20	4,98	5,15	6,11
0,50	1,93	2,29	2,40	2,84	2,63	3,12	3,26	3,86	3,29	3,90	4,06	4,82	3,92	4,65	4,83	5,73
0,60	1,82	2,16	2,26	2,68	2,48	2,94	3,08	3,66	3,11	3,68	3,85	4,56	3,70	4,39	4,58	5,43

maximale Spannweite l bei Achsabstand e = 900 mm

0,10	3,08	3,65	3,67	4,36	4,16	4,94	4,93	5,84	5,16	6,12	6,07	7,19	6,10	7,23	7,12	8,45
0,20	2,52	2,99	3,08	3,65	3,43	4,06	4,16	4,94	4,27	5,06	5,16	6,12	5,07	6,01	6,10	7,23
0,30	2,22	2,64	2,74	3,25	3,03	3,59	3,72	4,41	3,78	4,49	4,63	5,49	4,50	5,34	5,49	6,51
0,40	2,03	2,41	2,52	2,99	2,77	3,29	3,43	4,06	3,46	4,11	4,27	5,06	4,13	4,89	5,07	6,01
0,50	1,89	2,24	2,35	2,79	2,58	3,06	3,20	3,80	3,23	3,83	4,00	4,74	3,85	4,56	4,75	5,63
0,60	1,79	2,12	2,22	2,64	2,44	2,89	3,03	3,59	3,05	3,62	3,78	4,49	3,64	4,31	4,50	5,34

maximale Spannweite l bei Achsabstand e = 1000 mm

0,10	2,99	3,54	3,58	4,25	4,05	4,80	4,81	5,71	5,02	5,95	5,93	7,03	5,94	7,04	6,97	8,27
0,20	2,44	2,89	2,99	3,54	3,32	3,94	4,05	4,80	4,14	4,91	5,02	5,95	4,92	5,83	5,94	7,04
0,30	2,15	2,55	2,66	3,15	2,93	3,48	3,61	4,28	3,66	4,34	4,50	5,33	4,36	5,17	5,33	6,32
0,40	1,97	2,33	2,44	2,89	2,68	3,18	3,32	3,94	3,35	3,97	4,14	4,91	3,99	4,74	4,92	5,83
0,50	1,83	2,17	2,28	2,70	2,50	2,96	3,10	3,68	3,12	3,71	3,87	4,59	3,73	4,42	4,61	5,46
0,60	1,73	2,05	2,15	2,55	2,36	2,79	2,93	3,48	2,95	3,50	3,66	4,34	3,52	4,17	4,36	5,17



maximale Spannweite l bei Achsabstand e = 1250 mm

0,10	2,81	3,33	3,39	4,02	3,81	4,51	4,57	5,42	4,73	5,61	5,64	6,69	5,60	6,64	6,65	7,88
0,20	2,28	2,70	2,81	3,33	3,10	3,68	3,81	4,51	3,87	4,59	4,73	5,61	4,61	5,46	5,60	6,64
0,30	2,01	2,38	2,49	2,95	2,74	3,24	3,38	4,01	3,42	4,06	4,22	5,00	4,07	4,83	5,01	5,94
0,40	1,83	2,17	2,28	2,70	2,50	2,96	3,10	3,68	3,12	3,71	3,87	4,59	3,73	4,42	4,61	5,46
0,50	1,70	2,02	2,13	2,52	2,33	2,76	2,90	3,43	2,91	3,45	3,62	4,29	3,47	4,12	4,31	5,11
0,60	1,61	1,90	2,01	2,38	2,19	2,60	2,74	3,24	2,75	3,26	3,42	4,06	3,28	3,88	4,07	4,83

maximale Spannweite l bei Achsabstand e = 1500 mm

0,10	2,66	3,15	3,23	3,83	3,61	4,28	4,37	5,18	4,50	5,33	5,40	6,41	5,33	6,32	6,38	7,56
0,20	2,15	2,55	2,66	3,15	2,93	3,48	3,61	4,28	3,66	4,34	4,50	5,33	4,36	5,17	5,33	6,32
0,30	1,89	2,24	2,35	2,79	2,58	3,06	3,20	3,80	3,23	3,83	4,00	4,74	3,85	4,56	4,75	5,63
0,40	1,73	2,05	2,15	2,55	2,36	2,79	2,93	3,48	2,95	3,50	3,66	4,34	3,52	4,17	4,36	5,17
0,50	1,61	1,90	2,01	2,38	2,19	2,60	2,74	3,24	2,75	3,26	3,42	4,06	3,28	3,88	4,07	4,83
0,60	1,51	1,79	1,89	2,24	2,07	2,45	2,58	3,06	2,59	3,07	3,23	3,83	3,09	3,66	3,85	4,56

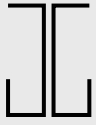
MIDI WEITSPANNTRÄGERSYSTEM SPANNWEITENTABELLEN

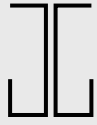
Deckengewicht in kN/m ²	C 77 5126		2 × C 77 5126 + 5126		C 102 5127		2 × C 102 5127 + 5127	
								
	Durchbiegungsbeschränkung nach DIN 18 168-1 bzw. DIN EN 13964							
	≤ l/500	≤ l/300	≤ l/500	≤ l/300	≤ l/500	≤ l/300	≤ l/500	≤ l/300

maximale Spannweite l bei Achsabstand e = 400 mm

0,10	4,92	5,83	5,61	6,65	6,14	7,28	6,94	8,23
0,20	4,16	4,93	4,92	5,83	5,23	6,21	6,14	7,28
0,30	3,72	4,41	4,47	5,30	4,70	5,57	5,62	6,66
0,40	3,42	4,06	4,16	4,93	4,33	5,14	5,23	6,21
0,50	3,20	3,80	3,91	4,64	4,06	4,81	4,94	5,86
0,60	3,03	3,54	3,72	4,41	3,84	4,47	4,70	5,57

maximale Spannweite l bei Achsabstand e = 500 mm

0,10	4,67	5,54	5,40	6,40	5,86	6,94	6,70	7,95
0,20	3,91	4,64	4,67	5,54	4,94	5,86	5,86	6,94
0,30	3,49	4,13	4,23	5,01	4,41	5,23	5,32	6,31
0,40	3,20	3,80	3,91	4,64	4,06	4,81	4,94	5,86
0,50	2,99	3,47	3,68	4,36	3,80	4,38	4,65	5,51
0,60	2,83	3,19	3,49	4,13	3,59	4,03	4,41	5,23

maximale Spannweite l bei Achsabstand e = 600 mm

0,10	4,47	5,30	5,22	6,19	5,62	6,66	6,49	7,70
0,20	3,72	4,41	4,47	5,30	4,70	5,57	5,62	6,66
0,30	3,30	3,92	4,03	4,77	4,19	4,97	5,08	6,02
0,40	3,03	3,54	3,72	4,41	3,84	4,47	4,70	5,57
0,50	2,83	3,19	3,49	4,13	3,59	4,03	4,41	5,23
0,60	2,67	2,93	3,30	3,92	3,39	3,71	4,19	4,97



maximale Spannweite l bei Achsabstand e = 625 mm

0,10	4,43	5,25	5,18	6,14	5,56	6,59	6,44	7,64
0,20	3,68	4,36	4,43	5,25	4,65	5,51	5,56	6,59
0,30	3,26	3,87	3,98	4,72	4,14	4,91	5,02	5,96
0,40	2,99	3,47	3,68	4,36	3,80	4,38	4,65	5,51
0,50	2,79	3,13	3,45	4,09	3,55	3,96	4,36	5,17
0,60	2,64	2,87	3,26	3,87	3,35	3,64	4,14	4,91

maximale Spannweite l bei Achsabstand e = 750 mm

0,10	4,23	5,01	4,98	5,91	5,32	6,31	6,22	7,38
0,20	3,49	4,13	4,23	5,01	4,41	5,23	5,32	6,31
0,30	3,09	3,64	3,79	4,49	3,92	4,60	4,78	5,67
0,40	2,83	3,19	3,49	4,13	3,59	4,03	4,41	5,23
0,50	2,64	2,87	3,26	3,87	3,35	3,64	4,14	4,91
0,60	2,49	2,63	3,09	3,64	3,17	3,34	3,92	4,60

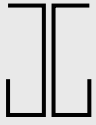
MIDI WEITSPANNTRÄGERSYSTEM SPANNWEITENTABELLEN

Deckengewicht in kN/m ²	C 77 5126		2 × C 77 5126 + 5126		C 102 5127		2 × C 102 5127 + 5127	
								
Durchbiegungsbeschränkung nach DIN 18 168-1 bzw. DIN EN 13964								
	≤ l/500	≤ l/300	≤ l/500	≤ l/300	≤ l/500	≤ l/300	≤ l/500	≤ l/300

maximale Spannweite l bei Achsabstand e = 850 mm

0,10	4,09	4,85	4,85	5,75	5,15	6,11	6,06	7,19
0,20	3,36	3,99	4,09	4,85	4,26	5,05	5,15	6,11
0,30	2,97	3,44	3,66	4,33	3,77	4,35	4,62	5,48
0,40	2,72	3,01	3,36	3,99	3,46	3,81	4,26	5,05
0,50	2,53	2,71	3,14	3,73	3,22	3,43	3,99	4,72
0,60	2,39	2,48	2,97	3,44	3,04	3,14	3,77	4,35

maximale Spannweite l bei Achsabstand e = 900 mm

0,10	4,03	4,77	4,79	5,68	5,08	6,02	5,99	7,10
0,20	3,30	3,92	4,03	4,77	4,19	4,97	5,08	6,02
0,30	2,92	3,35	3,60	4,26	3,71	4,23	4,55	5,39
0,40	2,67	2,93	3,30	3,92	3,39	3,71	4,19	4,97
0,50	2,49	2,63	3,09	3,64	3,17	3,34	3,92	4,60
0,60	2,35	2,41	2,92	3,35	2,99	3,06	3,71	4,23

maximale Spannweite l bei Achsabstand e = 1000 mm

0,10	3,91	4,64	4,67	5,54	4,94	5,86	5,86	6,94
0,20	3,20	3,80	3,91	4,64	4,06	4,81	4,94	5,86
0,30	2,83	3,19	3,49	4,13	3,59	4,03	4,41	5,23
0,40	2,58	2,78	3,20	3,80	3,28	3,53	4,06	4,81
0,50	2,41	2,50	2,99	3,47	3,06	3,17	3,80	4,38
0,60	2,27	2,29	2,83	3,19	2,89	2,91	3,59	4,03

maximale Spannweite l bei Achsabstand e = 1250 mm

0,10	3,68	4,36	4,43	5,25	4,65	5,51	5,56	6,59
0,20	2,99	3,47	3,68	4,36	3,80	4,38	4,65	5,51
0,30	2,64	2,87	3,26	3,87	3,35	3,64	4,14	4,91
0,40	2,41	2,50	2,99	3,47	3,06	3,17	3,80	4,38
0,50	2,24	2,25	2,79	3,13	2,85	2,85	3,55	3,96
0,60	2,06	2,06	2,64	2,87	2,61	2,61	3,35	3,64

maximale Spannweite l bei Achsabstand e = 1500 mm

0,10	3,49	4,13	4,23	5,01	4,41	5,23	5,32	6,31
0,20	2,83	3,19	3,49	4,13	3,59	4,03	4,41	5,23
0,30	2,49	2,63	3,09	3,64	3,17	3,34	3,92	4,60
0,40	2,27	2,29	2,83	3,19	2,89	2,91	3,59	4,03
0,50	2,06	2,06	2,64	2,87	2,61	2,61	3,35	3,64
0,60	1,88	1,88	2,49	2,63	2,39	2,39	3,17	3,34

MIDI WEITSPANNTRÄGERSYSTEM AUFLAGERBEMESSUNG*

U-Anschluss-Profil

Weit- spann- träger- system	gewählter Weitspannträger (Artikelnummer)	U-Anschlussprofil (Artikelnummer)	Material- dicke [mm]	Auflager- tiefe [mm]	Weitspannträger	
					einzel	doppelt
					max $V_{E,d}$ [kN]	
MIDI	C 77 (5126)	U 77 (5137)	2,0	42	1,09	1,39
	C 102 (5127)	U 102 (5138)		62	1,11	1,33
	UA 75-20 (5130)	U 77,8-40-20 (5513)	40	40	1,03	1,55
	UA 100-20 (5131)	U 102,8-40-20 (5514)				
	UA 125-20 (5132)	U 127,8-40-20 (5515)				
	UA 150-20 (5140)	U 152,8-40-20 (5516)				

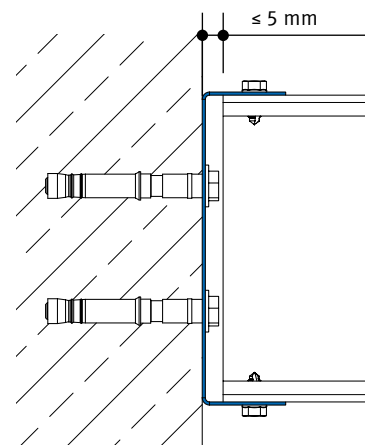

Wandabstand Weitspannträger ≤ 5 mm

Auflager-Winkelprofil

Weit- spann- träger- system	gewählter Weitspannträger (Artikelnummer)	Auflager-Winkelprofil (Artikelnummer)	Material- dicke [mm]	Auflager- tiefe [mm]	Weitspannträger	
					einzel	doppelt
					max $V_{E,d}$ [kN]	
MIDI & MAXI	alle aus dem MIDI und MAXI-System	AWP 70 × 50 (5504)	2,0	50	1,10	1,36
		AWP 70 × 50 (5503)	3,0	50	2,47	3,07
		AWP 70 × 50 (5502)	4,0	50	4,39	5,45

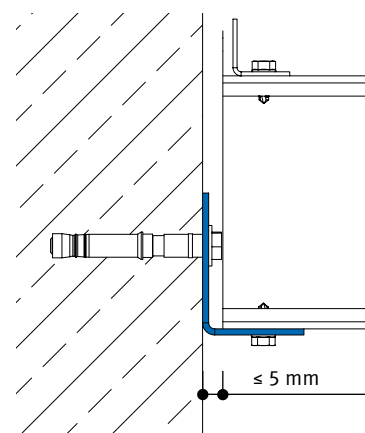

Wandabstand Weitspannträger ≤ 5 mm

Anschlusswinkel

Weit- spann- träger- system	gewählter Weitspannträger (Artikelnummer)	Anschlusswinkel	Material- dicke [mm]	Höhe h [mm]	Streck- grenze $f_{y,k}$ [N/mm ²]	max $V_{E,d}$ [kN]
MIDI	C 77 (5126)	MWW für C 77 (6179)	3,0	68	140	5,7
	C 102 (5127)	MWW für C 102 (6172)		97		10,8
	UA 50-20 (5129)	AW für UA 50 (6185)	2,0	40		1,6
	UA 75-20 (5130)	AW für UA 75 (6183)		68		4,4
	UA 100-20 (5131)	AW für UA 100 (6182)		93		7,6
	UA 125/150 (5132/5140)	AW für UA 125/150 (6190)		118		11,2

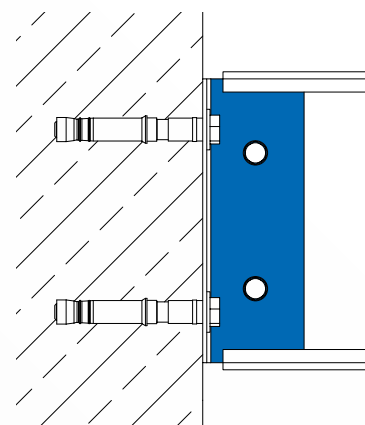

Die angegebenen Werte beziehen sich nur auf den Nachweis des Winkels, die Verschraubung mit den Weitspannträgern bzw. die Befestigung am Bauteil ist separat zu betrachten.

* Befestigungsmittel und Wahl des Wandanschlusses (Auflager) nach statischen Erfordernissen und Herstellerangaben

MIDI WEITSPANNTRÄGERSYSTEM

DETAILS

C-Träger einfach

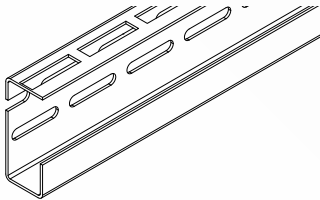

C-Träger doppelt

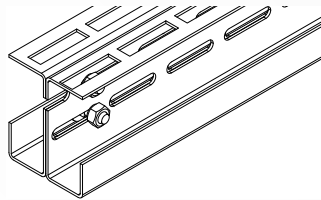

UA-Profil einfach

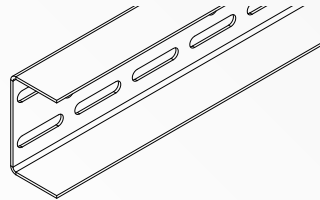

UA-Profil doppelt

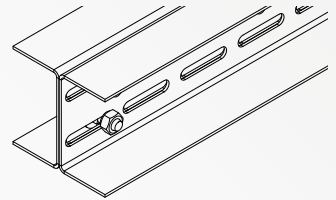

Wandanschluss in U 77 oder U 102

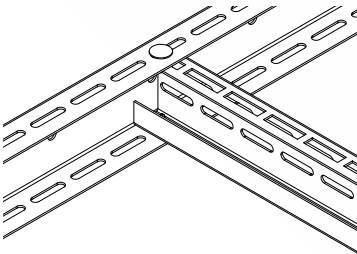

Auswechslung mit Montagewandwinkel 6179 und Montageset 6203

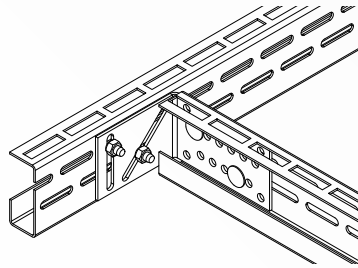

Auswechslung mit Montagewandwinkel 6183 und Montageset 6203

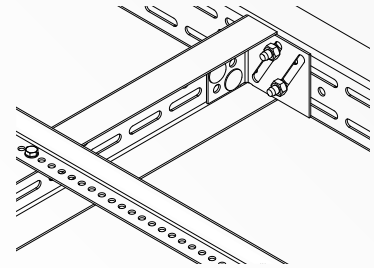

Verschraubung der Profilkombinationen:

C- oder UA-Profile Rücken an Rücken,
Doppelträgerverschraubung mit
Montageset 6203, alle 500 mm versetzt

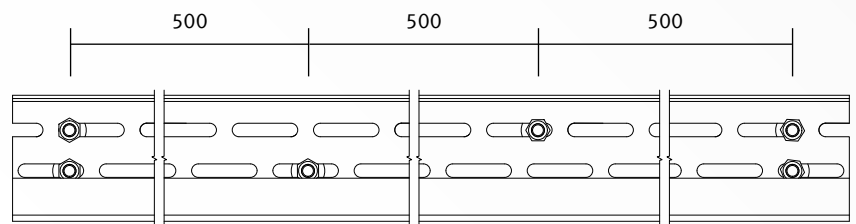

Wandanschluss C-Profil mit Montagewinkel*

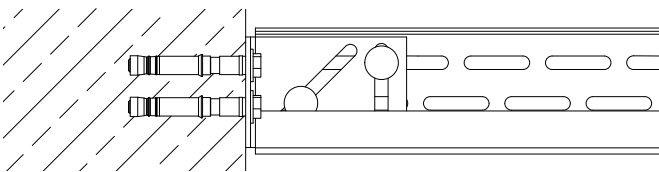

Wandanschluss UA-Profile mit Montagewinkel*

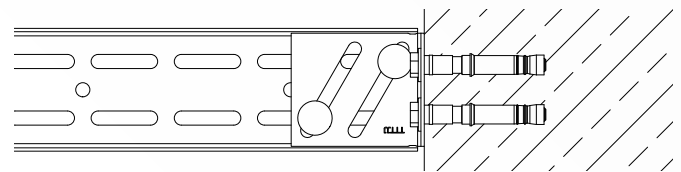

Alternativ: Wandanschluss Auflagerwinkel z. B. 5502 (70 × 50 × 4) siehe Seite 38*

**Profilstoß: Einfachträger C- oder UA-Profile im Bereich einer Abhängung oder Befestigung,
Profile Rücken an Rücken um 500 mm versetzt miteinander mit Montageset 6203 verschraubt**

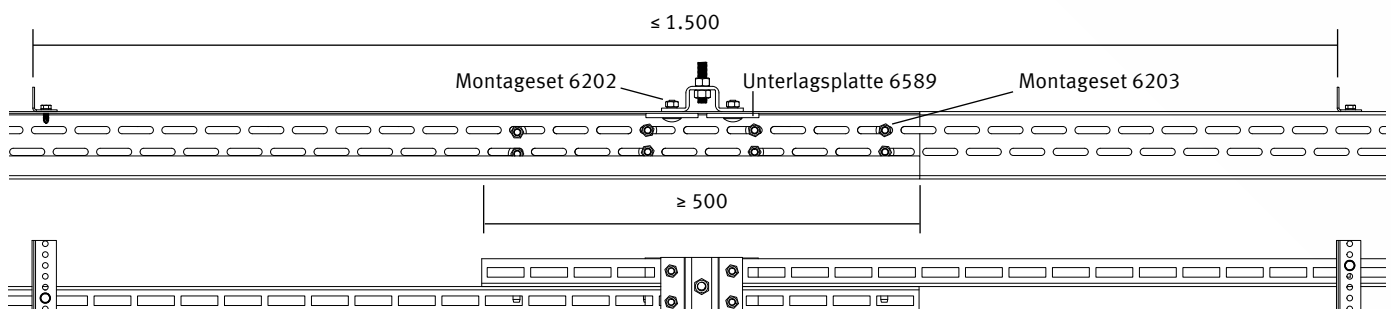

*Befestigungsmittel und Wahl des Wandanschlusses nach statischen Erfordernissen und Herstellerangaben

MIDI WEITSPANNTRÄGERSYSTEM

DETAILS

Direktbefestigung an IP-Träger mit dem Trägerklammerset 6588/6590, bei Doppelträgern 4 Sets anfordern*

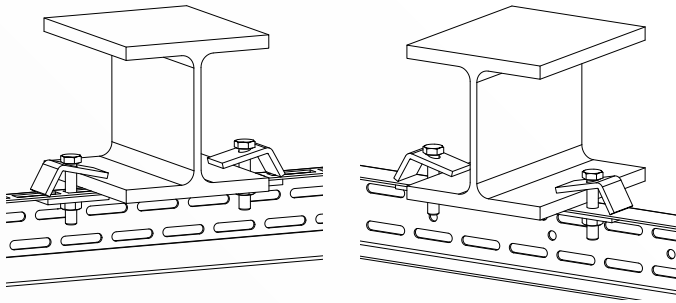

Abhängung von waagrechter Stahlkonstruktion mit Abhängeklammer 6587 und Gewindestab M 10*

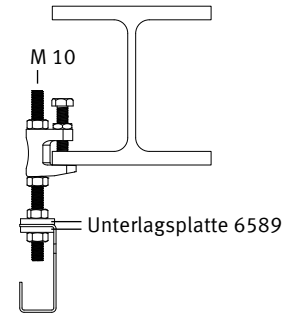

Abhängung justierbar von Montagewinkel 6184*

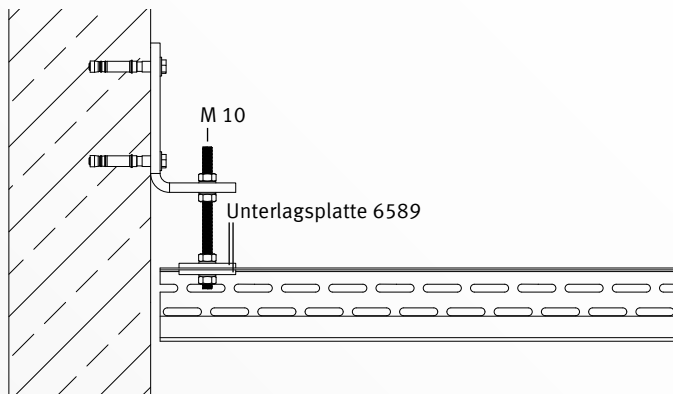

Abhängung von schräger Stahlkonstruktion mit Abhängeklammer 6586 und Gewindestab M 10*

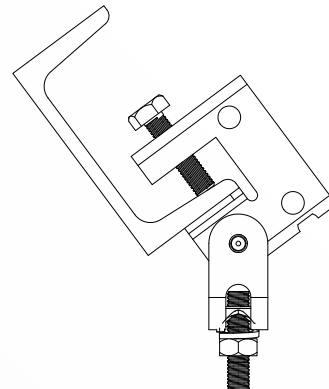

Abhängung Doppelträger C 77/C 102 mit Adapter 6186 an Gewindestab M 10*

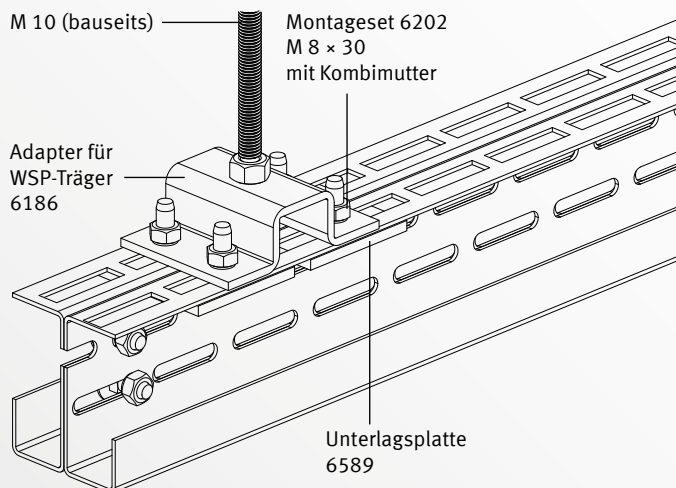

Abhängung Doppelträger (UA-Profile) mit Adapter 6186 an Gewindestab M 10*

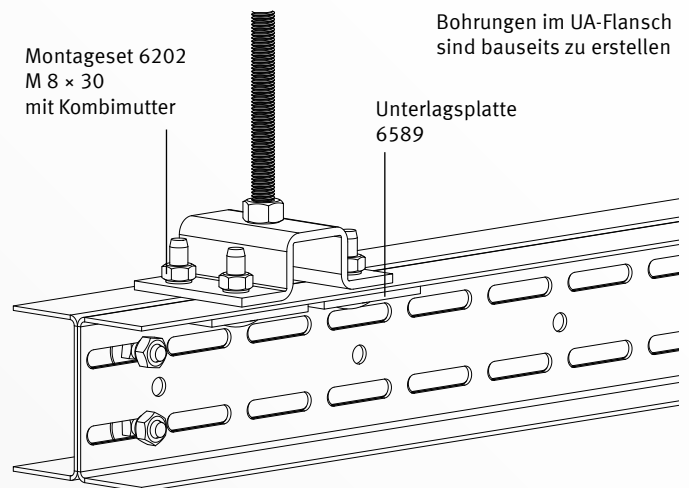

*Befestigungsmittel nach Wahl der Abhängung/Anschluss nach statischen Erfordernissen und Herstellerangaben

MAXI WEITSPANNTRÄGERSYSTEM

SYSTEMÜBERSICHT

- 1 Auflagerwinkelprofil**
Alternative Anschlussmöglichkeiten
siehe technische Details Seite 37–38
- 2 Wandbefestigung mit L-Winkel**
Kippsicherung im Auflagerbereich
- 3 C/U-Weitspannträger**
- 4 Kippsicherung, $e \leq 1500$ mm**
z. B. mit Kippsicherungswinkel
- 5 U-Wandanschlussprofil**

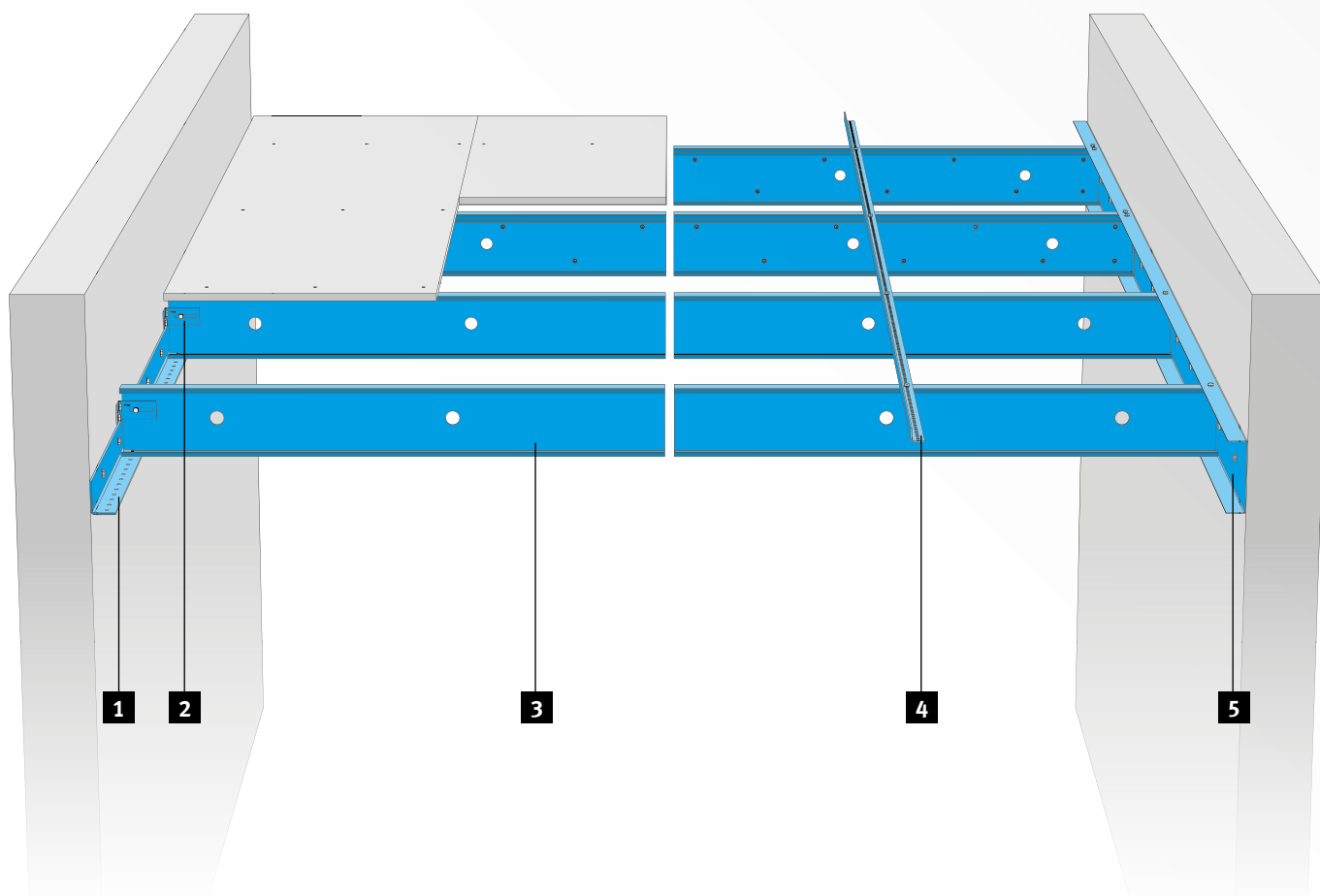

Sollen Deckenkonstruktionen begehbar sein oder ist auf Grund örtlicher Gegebenheiten der Einbau einer richtigen Zwischendecke mit Belastungen bis zu $2,50 \text{ kN/m}^2$ (250 kg/m^2) erforderlich, dann bietet das System MAXI die entsprechenden Lösungen. Als Wandaufleger kommen U-Wandanschlussprofile zum Einsatz. Alternativ können die Profile auch mit Anschlusswinkeln und Auflagerwinkelprofilen an den aufgehenden Bauteilen befestigt werden. Werden die Träger seitlich auf Auflagerwinkelprofilen gelagert, ist eine zusätzliche Kippsicherung im Auflagerbereich anzubringen. Liegen die Träger auf einem Auflager (z. B. Wand) auf, sind sie mit TA-Trägeraussteifungen im Auflagerbereich gegen Kippen zu sichern. Die Kippsicherung der Träger im Feld wird über Kippsicherungswinkel im Abstand $e \leq 1500$ mm hergestellt. Ist die Konstruktion begehbar oder liegt aus anderen Gründen oberseitig eine Beplankung auf (z. B. Spanplatten, OSB-Beplankung o. ä.), wird die Kippsicherung durch Verschraubung der oberseitigen Beplankung mit den Trägern erreicht.

MAXI WEITSPANNTRÄGERSYSTEM SYSTEMKOMPONENTEN

Art.-Nr.	Beschreibung	Breite (mm)	Gewicht (kg/m/Stk)	Länge (cm)	Verpackung/ Großbund
----------	--------------	-------------	-----------------------	------------	-------------------------

C-Träger-/Wandprofil

Einsatzbereich als Wandprofil für Wände oder als Weitspannträger für freigespannte Decken.

Werkstoff: S320 GD+Z
Werkstoffdicke: 1,5 mm
EN-Norm: EN 1090-1
Bemerkung: Fixlänge auf Anfrage

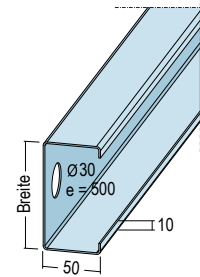

4710	97-50-15	97,0	2,355	400, 500, 600	1 STB/84 STB
4715	147-50-15	147,0	2,935	400, 500, 600	1 STB/72 STB

C-Trägerprofil

Einsatzbereich als Weitspannträger für freigespannte Decken.

Werkstoff: S320 GD+Z
Werkstoffdicke: 1,5 mm
EN-Norm: EN 1090-1
Bemerkung: Fixlänge auf Anfrage

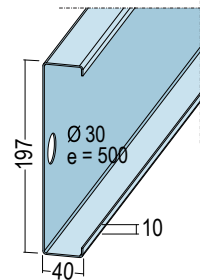

4419	197-40-15	197,0	3,370	400, 500, 600	1 STB/60 STB
------	-----------	-------	-------	---------------	--------------

C-Trägerprofil

Einsatzbereich als Weitspannträger für freigespannte Decken.

Werkstoff: S320 GD+Z
Werkstoffdicke: 2 mm
EN-Norm: EN 1090-1
Bemerkung: Fixlängen auf Anfrage

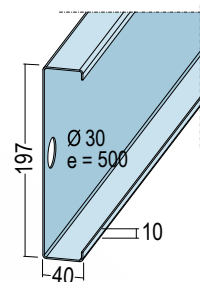

4519	197-40-20	197,0	4,480	400, 500, 600	1 STB/60 STB
------	-----------	-------	-------	---------------	--------------

U-Trägerprofil

Einsatzbereich als Weitspannträger für freigespannte Decken.

Werkstoff: S320 GD+Z
Werkstoffdicke: 2 mm
EN-Norm: EN 1090-1
Bemerkung: Keine Lagerware, nur auftragsbezogene Fixlängen.
 Längen > 800 cm auf Anfrage

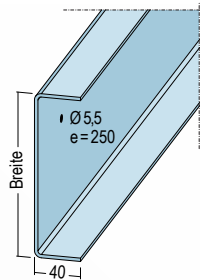

4525	247-40-20	247,0	5,085	400	1 STB/50 STB
4529	297-40-20	297,0	5,865	400	1 STB/50 STB

MAXI WEITSPANNTRÄGERSYSTEM SYSTEMKOMPONENTEN

Art.-Nr.	Beschreibung	Breite (mm)	Gewicht (kg/m/Stk)	Länge (cm)	Verpackung/ Großbund
----------	--------------	-------------	-----------------------	------------	-------------------------

U-Trägerprofil

Einsatzbereich als Weitspannträger für freigespannte Decken.

Werkstoff: S320 GD+Z
Werkstoffdicke: 3 mm
EN-Norm: EN 1090-1
Bemerkung: Keine Lagerware, nur auftragsbezogene Fixlängen.
 Längen > 800 cm auf Anfrage

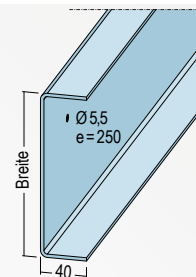

4914	147-40-30	147,0	5,238	400	1 STB/50 STB
4918	197-40-30	197,0	6,408	400	1 STB/50 STB
4923	247-40-30	247,0	7,578	400	1 STB/50 STB
4929	297-40-30	297,0	8,748	400	1 STB/50 STB

U-Anschlussprofil

Einsatzbereich als Anschlussprofil für Wände oder freigespannte Decken.

Werkstoff: S320 GD+Z
Werkstoffdicke: 1,5 mm
EN-Norm: EN 1090-1

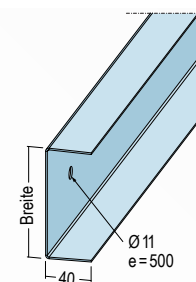

4410	100-40-15	100,0	2,050	500	1 STB/96 STB
4415	150-40-15	150,0	2,650	500	1 STB/72 STB
4420	200-40-15	200,0	3,230	500	1 STB/60 STB

Auflagerwinkel

Einsatzbereich als Auflagerwinkel für Weitspannträger bei freigespannten Decken.

Werkstoff: S320 GD+Z
Werkstoffdicke: 2 mm

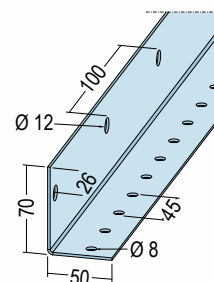

5504	70-50-20		1,560	400	1 STB/100 STB
------	----------	--	-------	-----	---------------

Kippsicherungswinkel

Zur oberseitigen Kippsicherung von Weitspannträgerkonstruktionen.

Werkstoff: Stahlblech, verzinkt
Werkstoffdicke: 2 mm
EN-Norm: EN 14195
DIN-Prüfnorm: DIN 18168-2

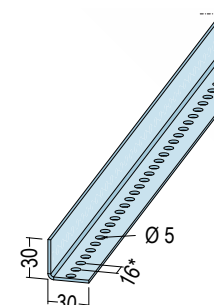

5198	30 x 30 mm	30,0	0,887	400	8 STB/25 BUN
------	------------	------	-------	-----	--------------

MAXI WEITSPANNTRÄGERSYSTEM SYSTEMKOMPONENTEN

Art.-Nr.	Beschreibung	Breite (mm)	Gewicht (kg/m/Stk)	Länge (cm)	Verpackung/ Großbund
----------	--------------	-------------	-----------------------	------------	-------------------------

Trägeraussteifung

Zur Kippsicherung im Auflagerbereich von Weitspannträgern.

Werkstoff: S320 GD+Z
Werkstoffdicke: 4 mm

4540	TA 100-40	90,0	0,362		1 ST/25 ST
4541	TA 150-40	123,0	0,407		1 ST/25 ST
4542	TA 200-40	148,0	0,587		1 ST/25 ST
4543	TA 250-40	173,0	0,587		1 ST/25 ST
4544	TA 300-40	202,0	0,684		1 ST/25 ST

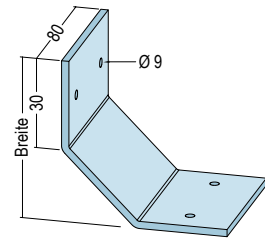

Anschlusswinkel

Zur Befestigung von Weitspannträgern an der Wand bzw. zur Herstellung von Auswechslungen.

Werkstoff: S320 GD+Z
Werkstoffdicke: 2 mm

4550	AW 90-20 50x50	90,0	0,079	9	25 ST/252 BUN
4551	AW 140-20 50x50	140,0	0,119	14	25 ST/252 BUN

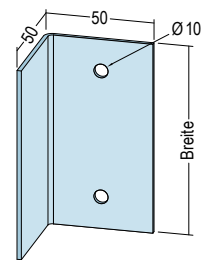

Anschlusswinkel beidseitig gelocht

NEU

Zur Befestigung von Weitspannträgern an der Wand bzw. zur Herstellung von Auswechslungen.

Werkstoff: S320 GD+Z
Werkstoffdicke: 2 mm

4554	AW 90-20 60x40	90,0	0,079	90	25 ST/252 BUN
4558	AW 140-20 60x40	140,0	0,119	140	25 ST/252 BUN

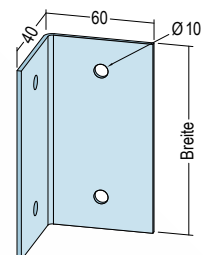

Anschlusswinkel

Zur Befestigung von Weitspannträgern an der Wand bzw. zur Herstellung von Auswechslungen.

Werkstoff: S320 GD+Z
Werkstoffdicke: 4 mm

4552	AW 90-40 50x50	90,0	0,351	90	1 ST/25 ST
4553	AW 140-40 50x50	140,0	0,546	140	1 ST/25 ST

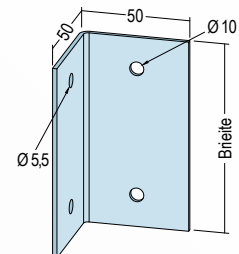

Anschlusswinkel

Zur Befestigung von UA-Profilen an Boden und Decke.

Werkstoff: Stahlblech, verzinkt
Werkstoffdicke: 2 mm

6185	für UA 50	40,0	0,070		100 ST/60 KAR
------	-----------	------	-------	--	---------------

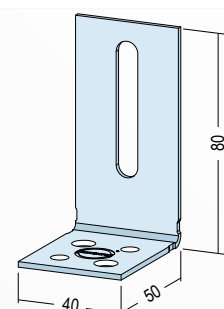

MAXI WEITSPANNTRÄGERSYSTEM SYSTEMKOMPONENTEN

Art.-Nr.	Beschreibung	Breite (mm)	Gewicht (kg/m/Stk)	Länge (cm)	Verpackung/ Großbund
----------	--------------	-------------	-----------------------	------------	-------------------------

Blechschaube mit Flachkopf

Zur Verbindung von Blechdicken bis 6,0 mm.

Werkstoff: Stahl, verzinkt
EN-Norm: EN 14566

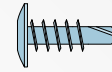

6233	TX 30 6,3 x 19 mm		4,200		500 ST/260 KAR
------	-------------------	--	-------	--	----------------

Super TEKS-Schraube

Zur Verbindung von Blechdicken bis 6,0 mm.

Werkstoff: Stahl, verzinkt

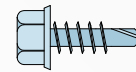

6234	6,3 x 19 mm SW 8		2,650		500 ST/144 KAR
------	------------------	--	-------	--	----------------

Blechschaube mit Flachkopf

Blechschaubgewinde mit Kreuzschlitz und Selbstbohrspitze für Blechdicken von 0,7 bis 2,25 mm, mit Kopfaußendurchmesser 11 mm.

Werkstoff: Stahl, verzinkt
EN-Norm: EN 14566



6236	4,2 x 13 mm		1,800		1000 ST/384 KAR
6237	4,2 x 19 mm		2,500		1000 ST/388 KAR

Montageset

Zur Verbindung von Adapter mit Weitspannträger.
Bestehend aus: Sechskantschrauben mit Kombimutter.
M8 x 30 mm

Werkstoff: Stahl, verzinkt

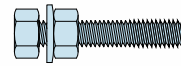

6202	M8 x 30 SW 13		0,042		100 ST/350 KAR
------	---------------	--	-------	--	----------------

MAXI WEITSPANNTRÄGERSYSTEM SPANNWEITENTABELLEN

Deckengewicht in kN/m ²	C 97-50-15 4710		2 × C 97-50-15 4710 + 4710		C 97-50-20 4810		2 × C 97-50-20 4810 + 4810		C 147-50-15 4715		2 × C 147-50-15 4715 + 4715	
	Durchbiegungsbeschränkung nach DIN 18 168-1 bzw. DIN EN 13964											
	≤ 1/500	≤ 1/300	≤ 1/500	≤ 1/300	≤ 1/500	≤ 1/300	≤ 1/500	≤ 1/300	≤ 1/500	≤ 1/300	≤ 1/500	≤ 1/300

maximale Spannweite l bei Achsabstand e = 400 mm

0,15	5,57	6,60	6,45	7,64	5,94	7,05	6,78	8,04	7,49	8,87	8,56	10,15
0,25	4,89	5,80	5,81	6,89	5,27	6,25	6,18	7,32	6,62	7,85	7,78	9,23
0,50	4,02	4,77	4,89	5,80	4,37	5,18	5,27	6,25	5,48	6,49	6,62	7,85
0,75	3,56	4,22	4,37	5,18	3,88	4,59	4,73	5,61	4,86	5,76	5,94	7,05
1,00	3,25	3,85	4,02	4,77	3,55	4,21	4,37	5,18	4,45	5,27	5,48	6,49
1,50	2,86	3,39	3,56	4,22	3,13	3,71	3,88	4,59	3,92	4,64	4,86	5,76
2,50	2,42	2,87	3,03	3,59	2,66	3,15	3,31	3,93	3,32	3,94	4,15	4,92

maximale Spannweite l bei Achsabstand e = 500 mm

0,15	5,27	6,25	6,18	7,32	5,65	6,70	6,53	7,74	7,11	8,43	8,24	9,77
0,25	4,60	5,46	5,52	6,54	4,97	5,90	5,89	6,98	6,25	7,41	7,42	8,79
0,50	3,76	4,46	4,60	5,46	4,09	4,85	4,97	5,90	5,13	6,08	6,25	7,41
0,75	3,32	3,93	4,10	4,86	3,62	4,29	4,45	5,27	4,54	5,38	5,58	6,62
1,00	3,03	3,59	3,76	4,46	3,31	3,93	4,09	4,85	4,15	4,92	5,13	6,08
1,50	2,66	3,15	3,32	3,93	2,91	3,45	3,62	4,29	3,65	4,32	4,54	5,38
2,50	2,25	2,67	2,82	3,34	2,47	2,93	3,09	3,66	3,09	3,67	3,87	4,58

maximale Spannweite l bei Achsabstand e = 600 mm

0,15	5,03	5,97	5,94	7,05	5,41	6,41	6,31	7,48	6,80	8,06	7,95	9,43
0,25	4,37	5,18	5,27	6,25	4,73	5,61	5,65	6,70	5,94	7,05	7,11	8,43
0,50	3,56	4,22	4,37	5,18	3,88	4,59	4,73	5,61	4,86	5,76	5,94	7,05
0,75	3,13	3,71	3,88	4,60	3,42	4,06	4,22	5,00	4,29	5,08	5,29	6,27
1,00	2,86	3,39	3,56	4,22	3,13	3,71	3,88	4,59	3,92	4,64	4,86	5,76
1,50	2,51	2,97	3,13	3,71	2,75	3,26	3,42	4,06	3,44	4,08	4,29	5,08
2,50	2,12	2,52	2,66	3,15	2,33	2,76	2,91	3,45	2,91	3,45	3,65	4,32





maximale Spannweite l bei Achsabstand e = 625 mm

0,15	4,98	5,90	5,89	6,99	5,36	6,35	6,26	7,42	6,73	7,98	7,89	9,35
0,25	4,32	5,12	5,22	6,19	4,68	5,55	5,60	6,64	5,88	6,97	7,04	8,35
0,50	3,51	4,16	4,32	5,12	3,83	4,54	4,68	5,55	4,80	5,69	5,88	6,97
0,75	3,09	3,67	3,83	4,55	3,38	4,01	4,17	4,94	4,23	5,02	5,23	6,20
1,00	2,82	3,34	3,51	4,16	3,09	3,66	3,83	4,54	3,87	4,58	4,80	5,69
1,50	2,47	2,93	3,09	3,67	2,71	3,21	3,38	4,01	3,39	4,02	4,23	5,02
2,50	2,09	2,48	2,63	3,11	2,30	2,72	2,87	3,41	2,87	3,41	3,60	4,27

maximale Spannweite l bei Achsabstand e = 750 mm

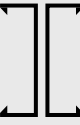
0,15	4,74	5,62	5,65	6,70	5,11	6,06	6,03	7,15	6,42	7,62	7,59	9,00
0,25	4,10	4,86	4,98	5,90	4,45	5,27	5,36	6,35	5,58	6,62	6,73	7,98
0,50	3,32	3,93	4,10	4,86	3,62	4,29	4,45	5,27	4,54	5,38	5,58	6,62
0,75	2,92	3,46	3,63	4,30	3,19	3,78	3,95	4,68	4,00	4,74	4,95	5,87
1,00	2,66	3,15	3,32	3,93	2,91	3,45	3,62	4,29	3,65	4,32	4,54	5,38
1,50	2,33	2,77	2,92	3,46	2,56	3,03	3,19	3,78	3,20	3,79	4,00	4,74
2,50	1,97	2,34	2,47	2,93	2,16	2,57	2,71	3,21	2,71	3,21	3,39	4,02

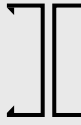
MAXI WEITSPANNTRÄGERSYSTEM SPANNWEITENTABELLEN

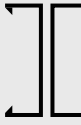
Deckengewicht in kN/m ²	C 97-50-15 4710		2 × C 97-50-15 4710 + 4710		C 97-50-20 4810		2 × C 97-50-20 4810 + 4810		C 147-50-15 4715		2 × C 147-50-15 4715 + 4715	
												
Durchbiegungsbeschränkung nach DIN 18 168-1 bzw. DIN EN 13964												
	≤ 1/500	≤ 1/300	≤ 1/500	≤ 1/300	≤ 1/500	≤ 1/300	≤ 1/500	≤ 1/300	≤ 1/500	≤ 1/300	≤ 1/500	≤ 1/300

maximale Spannweite l bei Achsabstand e = 850 mm

0,15	4,58	5,43	5,49	6,51	4,95	5,87	5,86	6,95	6,21	7,37	7,38	8,75
0,25	3,95	4,68	4,81	5,71	4,29	5,09	5,19	6,15	5,38	6,38	6,52	7,73
0,50	3,19	3,78	3,95	4,68	3,48	4,13	4,29	5,09	4,36	5,17	5,38	6,38
0,75	2,80	3,32	3,49	4,14	3,07	3,64	3,80	4,51	3,84	4,55	4,77	5,65
1,00	2,55	3,03	3,19	3,78	2,80	3,32	3,48	4,13	3,50	4,15	4,36	5,17
1,50	2,24	2,65	2,80	3,32	2,45	2,91	3,07	3,64	3,07	3,64	3,84	4,55
2,50	1,89	2,24	2,38	2,82	2,08	2,46	2,60	3,09	2,60	3,08	3,26	3,86

maximale Spannweite l bei Achsabstand e = 900 mm

0,15	4,51	5,34	5,41	6,42	4,87	5,78	5,79	6,87	6,12	7,25	7,29	8,64
0,25	3,88	4,60	4,74	5,62	4,22	5,00	5,11	6,06	5,29	6,27	6,42	7,62
0,50	3,13	3,71	3,88	4,60	3,42	4,06	4,22	5,00	4,29	5,08	5,29	6,27
0,75	2,75	3,26	3,43	4,06	3,01	3,57	3,74	4,43	3,77	4,47	4,69	5,56
1,00	2,51	2,97	3,13	3,71	2,75	3,26	3,42	4,06	3,44	4,08	4,29	5,08
1,50	2,20	2,61	2,75	3,26	2,41	2,86	3,01	3,57	3,02	3,57	3,77	4,47
2,50	1,86	2,20	2,33	2,77	2,04	2,42	2,56	3,03	2,55	3,02	3,20	3,79

maximale Spannweite l bei Achsabstand e = 1000 mm

0,15	4,37	5,18	5,27	6,25	4,73	5,61	5,65	6,70	5,94	7,05	7,11	8,43
0,25	3,76	4,46	4,60	5,46	4,09	4,85	4,97	5,90	5,13	6,08	6,25	7,41
0,50	3,03	3,59	3,76	4,46	3,31	3,93	4,09	4,85	4,15	4,92	5,13	6,08
0,75	2,66	3,15	3,32	3,93	2,91	3,45	3,62	4,29	3,65	4,32	4,54	5,38
1,00	2,42	2,87	3,03	3,59	2,66	3,15	3,31	3,93	3,32	3,94	4,15	4,92
1,50	2,12	2,52	2,66	3,15	2,33	2,76	2,91	3,45	2,91	3,45	3,65	4,32
2,50	1,79	2,13	2,25	2,67	1,97	2,33	2,47	2,93	2,46	2,92	3,09	3,67

maximale Spannweite l bei Achsabstand e = 1250 mm

0,15	4,10	4,86	4,98	5,90	4,45	5,27	5,36	6,35	5,58	6,62	6,73	7,98
0,25	3,51	4,16	4,32	5,12	3,83	4,54	4,68	5,55	4,80	5,69	5,88	6,97
0,50	2,82	3,34	3,51	4,16	3,09	3,66	3,83	4,54	3,87	4,58	4,80	5,69
0,75	2,47	2,93	3,09	3,67	2,71	3,21	3,38	4,01	3,39	4,02	4,23	5,02
1,00	2,25	2,67	2,82	3,34	2,47	2,93	3,09	3,66	3,09	3,67	3,87	4,58
1,50	1,97	2,34	2,47	2,93	2,16	2,57	2,71	3,21	2,71	3,21	3,39	4,02
2,50	1,67	1,98	2,09	2,48	1,83	2,17	2,30	2,72	2,29	2,71	2,87	3,41

maximale Spannweite l bei Achsabstand e = 1500 mm

0,15	3,88	4,60	4,74	5,62	4,22	5,00	5,11	6,06	5,29	6,27	6,42	7,62
0,25	3,32	3,93	4,10	4,86	3,62	4,29	4,45	5,27	4,54	5,38	5,58	6,62
0,50	2,66	3,15	3,32	3,93	2,91	3,45	3,62	4,29	3,65	4,32	4,54	5,38
0,75	2,33	2,77	2,92	3,46	2,56	3,03	3,19	3,78	3,20	3,79	4,00	4,74
1,00	2,12	2,52	2,66	3,15	2,33	2,76	2,91	3,45	2,91	3,45	3,65	4,32
1,50	1,86	2,20	2,33	2,77	2,04	2,42	2,56	3,03	2,55	3,02	3,20	3,79
2,50	1,57	1,86	1,97	2,34	1,72	2,04	2,16	2,57	2,16	2,56	2,71	3,21

MAXI WEITSPANNTRÄGERSYSTEM SPANNWEITENTABELLEN

Deckengewicht in kN/m ²	C 147-50-20 4815		2 × C 147-50-20 4815 + 4815		U 147-40-30 4914		2 × U 147-40-30 4914 + 4914		C 197-40-15 4419		2 × C 197-40-15 4419 + 4419	
	Durchbiegungsbeschränkung nach DIN 18 168-1 bzw. DIN EN 13964											
	≤ l/500	≤ l/300	≤ l/500	≤ l/300	≤ l/500	≤ l/300	≤ l/500	≤ l/300	≤ l/500	≤ l/300	≤ l/500	≤ l/300

maximale Spannweite l bei Achsabstand e = 400 mm

0,15	7,96	9,44	8,97	10,63	8,16	9,67	9,10	10,79	8,88	10,52	10,09	11,97
0,25	7,12	8,44	8,25	9,78	7,36	8,73	8,46	10,03	7,89	9,35	9,22	10,93
0,50	5,95	7,05	7,12	8,44	6,22	7,37	7,40	8,78	6,55	7,76	7,89	9,35
0,75	5,29	6,28	6,43	7,62	5,56	6,59	6,73	7,98	5,81	6,89	7,09	8,41
1,00	4,86	5,76	5,95	7,05	5,11	6,06	6,25	7,41	5,33	6,32	6,55	7,76
1,50	4,29	5,08	5,29	6,28	4,52	5,36	5,59	6,63	4,70	5,57	5,81	6,89
2,50	3,65	4,32	4,54	5,38	3,86	4,57	4,81	5,70	3,99	4,73	4,97	5,90

maximale Spannweite l bei Achsabstand e = 500 mm

0,15	7,60	9,01	8,67	10,28	7,82	9,27	8,84	10,48	8,45	10,02	9,73	11,53
0,25	6,74	7,99	7,90	9,36	7,00	8,30	8,14	9,65	7,45	8,83	8,80	10,43
0,50	5,58	6,62	6,74	7,99	5,85	6,94	7,03	8,34	6,14	7,28	7,45	8,83
0,75	4,95	5,87	6,05	7,18	5,21	6,18	6,36	7,54	5,44	6,44	6,67	7,91
1,00	4,54	5,38	5,58	6,62	4,78	5,67	5,88	6,98	4,97	5,90	6,14	7,28
1,50	4,00	4,74	4,95	5,87	4,22	5,01	5,24	6,21	4,38	5,19	5,44	6,44
2,50	3,39	4,02	4,23	5,02	3,59	4,26	4,49	5,33	3,71	4,40	4,64	5,50

maximale Spannweite l bei Achsabstand e = 600 mm

0,15	7,29	8,65	8,41	9,97	7,53	8,93	8,60	10,20	8,09	9,60	9,41	11,15
0,25	6,43	7,62	7,60	9,01	6,69	7,94	7,86	9,32	7,09	8,41	8,45	10,02
0,50	5,29	6,28	6,43	7,62	5,56	6,59	6,73	7,98	5,81	6,89	7,09	8,41
0,75	4,69	5,56	5,75	6,82	4,94	5,85	6,06	7,18	5,14	6,09	6,33	7,50
1,00	4,29	5,08	5,29	6,28	4,52	5,36	5,59	6,63	4,70	5,57	5,81	6,89
1,50	3,77	4,47	4,69	5,56	3,99	4,73	4,97	5,89	4,13	4,89	5,14	6,09
2,50	3,20	3,79	4,00	4,74	3,39	4,02	4,25	5,04	3,50	4,15	4,38	5,19





maximale Spannweite l bei Achsabstand e = 625 mm

0,15	7,23	8,57	8,35	9,89	7,47	8,85	8,55	10,13	8,01	9,50	9,33	11,07
0,25	6,36	7,54	7,53	8,93	6,63	7,86	7,80	9,24	7,02	8,32	8,37	9,92
0,50	5,23	6,20	6,36	7,54	5,49	6,51	6,66	7,90	5,74	6,81	7,02	8,32
0,75	4,63	5,49	5,69	6,74	4,88	5,78	5,99	7,10	5,07	6,02	6,26	7,42
1,00	4,23	5,02	5,23	6,20	4,47	5,30	5,53	6,55	4,64	5,50	5,74	6,81
1,50	3,72	4,41	4,63	5,49	3,94	4,67	4,91	5,82	4,07	4,83	5,07	6,02
2,50	3,16	3,74	3,95	4,68	3,34	3,96	4,19	4,97	3,45	4,09	4,32	5,12

maximale Spannweite l bei Achsabstand e = 750 mm

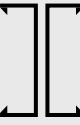
0,15	6,92	8,20	8,06	9,56	7,17	8,50	8,29	9,83	7,65	9,08	9,00	10,67
0,25	6,05	7,18	7,23	8,57	6,32	7,50	7,51	8,90	6,67	7,91	8,01	9,50
0,50	4,95	5,87	6,05	7,18	5,21	6,18	6,36	7,54	5,44	6,44	6,67	7,91
0,75	4,37	5,19	5,39	6,40	4,62	5,47	5,69	6,75	4,79	5,68	5,93	7,03
1,00	4,00	4,74	4,95	5,87	4,22	5,01	5,24	6,21	4,38	5,19	5,44	6,44
1,50	3,51	4,16	4,37	5,19	3,72	4,41	4,64	5,50	3,84	4,55	4,79	5,68
2,50	2,97	3,53	3,72	4,41	3,15	3,74	3,96	4,69	3,25	3,86	4,07	4,83

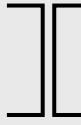
MAXI WEITSPANNTRÄGERSYSTEM SPANNWEITENTABELLEN

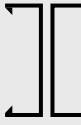
Deckengewicht in kN/m ²	C 147-50-20 4815		2 × C 147-50-20 4815 + 4815		U 147-40-30 4914		2 × U 147-40-30 4914 + 4914		C 197-40-15 4419		2 × C 197-40-15 4419 + 4419	
												
	Durchbiegungsbeschränkung nach DIN 18 168-1 bzw. DIN EN 13964											
	≤ 1/500	≤ 1/300	≤ 1/500	≤ 1/300	≤ 1/500	≤ 1/300	≤ 1/500	≤ 1/300	≤ 1/500	≤ 1/300	≤ 1/500	≤ 1/300

maximale Spannweite l bei Achsabstand e = 850 mm

0,15	6,70	7,95	7,86	9,32	6,96	8,26	8,11	9,61	7,41	8,79	8,76	10,39
0,25	5,85	6,93	7,01	8,32	6,12	7,25	7,30	8,66	6,44	7,63	7,77	9,21
0,50	4,77	5,65	5,85	6,93	5,02	5,95	6,15	7,29	5,23	6,20	6,44	7,63
0,75	4,21	4,99	5,20	6,16	4,44	5,27	5,49	6,51	4,61	5,46	5,71	6,77
1,00	3,84	4,55	4,77	5,65	4,06	4,81	5,05	5,99	4,20	4,98	5,23	6,20
1,50	3,37	4,00	4,21	4,99	3,57	4,23	4,47	5,30	3,69	4,37	4,61	5,46
2,50	2,86	3,39	3,58	4,24	3,03	3,59	3,81	4,51	3,12	3,70	3,91	4,64

maximale Spannweite l bei Achsabstand e = 900 mm

0,15	6,61	7,83	7,77	9,22	6,87	8,14	8,02	9,51	7,30	8,65	8,65	10,26
0,25	5,75	6,82	6,92	8,20	6,02	7,14	7,21	8,55	6,33	7,50	7,65	9,08
0,50	4,69	5,56	5,75	6,82	4,94	5,85	6,06	7,18	5,14	6,09	6,33	7,50
0,75	4,13	4,90	5,11	6,06	4,36	5,17	5,40	6,41	4,52	5,36	5,61	6,65
1,00	3,77	4,47	4,69	5,56	3,99	4,73	4,97	5,89	4,13	4,89	5,14	6,09
1,50	3,31	3,92	4,13	4,90	3,50	4,16	4,39	5,20	3,62	4,29	4,52	5,36
2,50	2,80	3,32	3,51	4,16	2,97	3,52	3,74	4,43	3,06	3,63	3,84	4,55

maximale Spannweite l bei Achsabstand e = 1000 mm

0,15	6,43	7,62	7,60	9,01	6,69	7,94	7,86	9,32	7,09	8,41	8,45	10,02
0,25	5,58	6,62	6,74	7,99	5,85	6,94	7,03	8,34	6,14	7,28	7,45	8,83
0,50	4,54	5,38	5,58	6,62	4,78	5,67	5,88	6,98	4,97	5,90	6,14	7,28
0,75	4,00	4,74	4,95	5,87	4,22	5,01	5,24	6,21	4,38	5,19	5,44	6,44
1,00	3,65	4,32	4,54	5,38	3,86	4,57	4,81	5,70	3,99	4,73	4,97	5,90
1,50	3,20	3,79	4,00	4,74	3,39	4,02	4,25	5,04	3,50	4,15	4,38	5,19
2,50	2,71	3,21	3,39	4,02	2,87	3,40	3,61	4,28	2,96	3,51	3,71	4,40





maximale Spannweite l bei Achsabstand e = 1250 mm

0,15	6,05	7,18	7,23	8,57	6,32	7,50	7,51	8,90	6,67	7,91	8,01	9,50
0,25	5,23	6,20	6,36	7,54	5,49	6,51	6,66	7,90	5,74	6,81	7,02	8,32
0,50	4,23	5,02	5,23	6,20	4,47	5,30	5,53	6,55	4,64	5,50	5,74	6,81
0,75	3,72	4,41	4,63	5,49	3,94	4,67	4,91	5,82	4,07	4,83	5,07	6,02
1,00	3,39	4,02	4,23	5,02	3,59	4,26	4,49	5,33	3,71	4,40	4,64	5,50
1,50	2,97	3,53	3,72	4,41	3,15	3,74	3,96	4,69	3,25	3,86	4,07	4,83
2,50	2,52	2,98	3,16	3,74	2,67	3,16	3,36	3,99	2,75	3,26	3,45	4,09

maximale Spannweite l bei Achsabstand e = 1500 mm

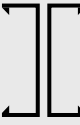
0,15	5,75	6,82	6,92	8,20	6,02	7,14	7,21	8,55	6,33	7,50	7,65	9,08
0,25	4,95	5,87	6,05	7,18	5,21	6,18	6,36	7,54	5,44	6,44	6,67	7,91
0,50	4,00	4,74	4,95	5,87	4,22	5,01	5,24	6,21	4,38	5,19	5,44	6,44
0,75	3,51	4,16	4,37	5,19	3,72	4,41	4,64	5,50	3,84	4,55	4,79	5,68
1,00	3,20	3,79	4,00	4,74	3,39	4,02	4,25	5,04	3,50	4,15	4,38	5,19
1,50	2,80	3,32	3,51	4,16	2,97	3,52	3,74	4,43	3,06	3,63	3,84	4,55
2,50	2,37	2,81	2,97	3,53	2,51	2,98	3,17	3,76	2,59	3,07	3,25	3,86

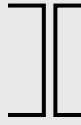
MAXI WEITSPANNTRÄGERSYSTEM SPANNWEITENTABELLEN

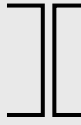
Deckengewicht in kN/m ²	C 197-40-20 4519		2 × C 197-40-20 4519 + 4519		U 197-40-30 4918		2 × U 197-40-30 4918 + 4918		U 247-40-20 4525		2 × U 247-40-20 4525 + 4525	
												
	Durchbiegungsbeschränkung nach DIN 18 168-1 bzw. DIN EN 13964											
	≤ 1/500	≤ 1/300	≤ 1/500	≤ 1/300	≤ 1/500	≤ 1/300	≤ 1/500	≤ 1/300	≤ 1/500	≤ 1/300	≤ 1/500	≤ 1/300

maximale Spannweite l bei Achsabstand e = 400 mm

0,15	9,56	11,34	10,70	12,69	10,05	11,91	11,09	13,15	10,65	12,63	11,84	14,04
0,25	8,58	10,18	9,89	11,72	9,15	10,84	10,39	12,32	9,61	11,39	10,99	13,04
0,50	7,20	8,54	8,58	10,18	7,80	9,25	9,19	10,90	8,11	9,61	9,61	11,39
0,75	6,43	7,62	7,77	9,22	7,00	8,30	8,41	9,97	7,25	8,59	8,73	10,35
1,00	5,90	7,00	7,20	8,54	6,46	7,66	7,84	9,29	6,66	7,90	8,11	9,61
1,50	5,21	6,18	6,43	7,62	5,73	6,79	7,04	8,35	5,90	6,99	7,25	8,59
2,50	4,44	5,26	5,52	6,54	4,89	5,80	6,08	7,21	5,03	5,96	6,23	7,39

maximale Spannweite l bei Achsabstand e = 500 mm

0,15	9,14	10,84	10,37	12,29	9,67	11,46	10,80	12,81	10,21	12,10	11,49	13,63
0,25	8,14	9,65	9,49	11,25	8,72	10,34	10,03	11,89	9,13	10,82	10,57	12,53
0,50	6,77	8,03	8,14	9,65	7,36	8,72	8,77	10,39	7,63	9,04	9,13	10,82
0,75	6,02	7,13	7,33	8,69	6,58	7,80	7,97	9,45	6,79	8,05	8,25	9,78
1,00	5,52	6,54	6,77	8,03	6,05	7,17	7,40	8,77	6,23	7,39	7,63	9,04
1,50	4,86	5,77	6,02	7,13	5,35	6,35	6,61	7,84	5,50	6,52	6,79	8,05
2,50	4,13	4,90	5,15	6,10	4,56	5,41	5,69	6,74	4,68	5,55	5,82	6,90

maximale Spannweite l bei Achsabstand e = 600 mm

0,15	8,79	10,42	10,07	11,94	9,34	11,08	10,55	12,51	9,83	11,66	11,18	13,26
0,25	7,77	9,22	9,14	10,84	8,37	9,92	9,72	11,52	8,73	10,35	10,21	12,10
0,50	6,43	7,62	7,77	9,22	7,00	8,30	8,41	9,97	7,25	8,59	8,73	10,35
0,75	5,70	6,75	6,97	8,27	6,24	7,40	7,60	9,02	6,43	7,63	7,85	9,31
1,00	5,21	6,18	6,43	7,62	5,73	6,79	7,04	8,35	5,90	6,99	7,25	8,59
1,50	4,59	5,44	5,70	6,75	5,06	6,00	6,27	7,44	5,20	6,16	6,43	7,63
2,50	3,90	4,62	4,86	5,77	4,30	5,10	5,38	6,38	4,41	5,23	5,50	6,52





maximale Spannweite l bei Achsabstand e = 625 mm

0,15	8,71	10,33	10,00	11,85	9,27	10,99	10,49	12,43	9,74	11,55	11,11	13,17
0,25	7,69	9,12	9,07	10,75	8,29	9,82	9,65	11,44	8,64	10,25	10,12	12,00
0,50	6,35	7,53	7,69	9,12	6,92	8,21	8,33	9,88	7,16	8,49	8,64	10,25
0,75	5,63	6,67	6,89	8,17	6,17	7,31	7,52	8,92	6,36	7,54	7,77	9,21
1,00	5,15	6,10	6,35	7,53	5,66	6,71	6,96	8,25	5,82	6,90	7,16	8,49
1,50	4,53	5,37	5,63	6,67	4,99	5,92	6,20	7,35	5,13	6,08	6,36	7,54
2,50	3,85	4,56	4,80	5,69	4,25	5,04	5,31	6,30	4,36	5,16	5,43	6,44

maximale Spannweite l bei Achsabstand e = 750 mm

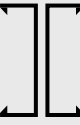
0,15	8,35	9,90	9,68	11,47	8,92	10,58	10,20	12,10	9,36	11,09	10,77	12,78
0,25	7,33	8,69	8,71	10,33	7,93	9,40	9,32	11,04	8,25	9,78	9,74	11,55
0,50	6,02	7,13	7,33	8,69	6,58	7,80	7,97	9,45	6,79	8,05	8,25	9,78
0,75	5,32	6,31	6,55	7,76	5,84	6,93	7,17	8,50	6,01	7,13	7,38	8,75
1,00	4,86	5,77	6,02	7,13	5,35	6,35	6,61	7,84	5,50	6,52	6,79	8,05
1,50	4,28	5,07	5,32	6,31	4,72	5,59	5,87	6,96	4,84	5,74	6,01	7,13
2,50	3,62	4,30	4,53	5,37	4,01	4,75	5,02	5,95	4,11	4,87	5,13	6,08

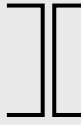
MAXI WEITSPANNTRÄGERSYSTEM SPANNWEITENTABELLEN

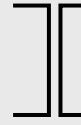
Deckengewicht in kN/m ²	C 197-40-20 4519		2 × C 197-40-20 4519 + 4519		U 197-40-30 4918		2 × U 197-40-30 4918 + 4918		U 247-40-20 4525		2 × U 247-40-20 4525 + 4525	
												
Durchbiegungsbeschränkung nach DIN 18 168-1 bzw. DIN EN 13964												
	≤ 1/500	≤ 1/300	≤ 1/500	≤ 1/300	≤ 1/500	≤ 1/300	≤ 1/500	≤ 1/300	≤ 1/500	≤ 1/300	≤ 1/500	≤ 1/300

maximale Spannweite l bei Achsabstand e = 850 mm

0,15	8,10	9,60	9,45	11,20	8,68	10,30	10,00	11,86	9,08	10,77	10,53	12,49
0,25	7,08	8,40	8,46	10,03	7,68	9,10	9,08	10,77	7,98	9,46	9,48	11,24
0,50	5,80	6,87	7,08	8,40	6,35	7,52	7,72	9,15	6,55	7,76	7,98	9,46
0,75	5,12	6,07	6,31	7,48	5,63	6,67	6,92	8,21	5,79	6,86	7,12	8,44
1,00	4,68	5,54	5,80	6,87	5,15	6,11	6,38	7,56	5,29	6,27	6,55	7,76
1,50	4,11	4,87	5,12	6,07	4,53	5,38	5,65	6,70	4,65	5,51	5,79	6,86
2,50	3,48	4,13	4,35	5,16	3,85	4,56	4,83	5,72	3,94	4,67	4,93	5,84

maximale Spannweite l bei Achsabstand e = 900 mm

0,15	7,98	9,47	9,34	11,08	8,57	10,16	9,90	11,74	8,96	10,62	10,42	12,35
0,25	6,97	8,27	8,35	9,90	7,57	8,97	8,97	10,64	7,85	9,31	9,36	11,09
0,50	5,70	6,75	6,97	8,27	6,24	7,40	7,60	9,02	6,43	7,63	7,85	9,31
0,75	5,03	5,96	6,21	7,36	5,53	6,55	6,81	8,08	5,69	6,74	7,01	8,31
1,00	4,59	5,44	5,70	6,75	5,06	6,00	6,27	7,44	5,20	6,16	6,43	7,63
1,50	4,03	4,78	5,03	5,96	4,45	5,28	5,56	6,59	4,57	5,41	5,69	6,74
2,50	3,42	4,05	4,28	5,07	3,78	4,48	4,74	5,62	3,87	4,59	4,84	5,74

maximale Spannweite l bei Achsabstand e = 1000 mm

0,15	7,77	9,22	9,14	10,84	8,37	9,92	9,72	11,52	8,73	10,35	10,21	12,10
0,25	6,77	8,03	8,14	9,65	7,36	8,72	8,77	10,39	7,63	9,04	9,13	10,82
0,50	5,52	6,54	6,77	8,03	6,05	7,17	7,40	8,77	6,23	7,39	7,63	9,04
0,75	4,86	5,77	6,02	7,13	5,35	6,35	6,61	7,84	5,50	6,52	6,79	8,05
1,00	4,44	5,26	5,52	6,54	4,89	5,80	6,08	7,21	5,03	5,96	6,23	7,39
1,50	3,90	4,62	4,86	5,77	4,30	5,10	5,38	6,38	4,41	5,23	5,50	6,52
2,50	3,30	3,91	4,13	4,90	3,65	4,33	4,59	5,44	3,74	4,43	4,68	5,55





maximale Spannweite l bei Achsabstand e = 1250 mm

0,15	7,33	8,69	8,71	10,33	7,93	9,40	9,32	11,04	8,25	9,78	9,74	11,55
0,25	6,35	7,53	7,69	9,12	6,92	8,21	8,33	9,88	7,16	8,49	8,64	10,25
0,50	5,15	6,10	6,35	7,53	5,66	6,71	6,96	8,25	5,82	6,90	7,16	8,49
0,75	4,53	5,37	5,63	6,67	4,99	5,92	6,20	7,35	5,13	6,08	6,36	7,54
1,00	4,13	4,90	5,15	6,10	4,56	5,41	5,69	6,74	4,68	5,55	5,82	6,90
1,50	3,62	4,30	4,53	5,37	4,01	4,75	5,02	5,95	4,11	4,87	5,13	6,08
2,50	3,07	3,64	3,85	4,56	3,39	4,02	4,27	5,06	3,48	4,12	4,36	5,16

maximale Spannweite l bei Achsabstand e = 1500 mm

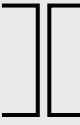
0,15	6,97	8,27	8,35	9,90	7,57	8,97	8,97	10,64	7,85	9,31	9,36	11,09
0,25	6,02	7,13	7,33	8,69	6,58	7,80	7,97	9,45	6,79	8,05	8,25	9,78
0,50	4,86	5,77	6,02	7,13	5,35	6,35	6,61	7,84	5,50	6,52	6,79	8,05
0,75	4,28	5,07	5,32	6,31	4,72	5,59	5,87	6,96	4,84	5,74	6,01	7,13
1,00	3,90	4,62	4,86	5,77	4,30	5,10	5,38	6,38	4,41	5,23	5,50	6,52
1,50	3,42	4,05	4,28	5,07	3,78	4,48	4,74	5,62	3,87	4,59	4,84	5,74
2,50	2,89	3,42	3,62	4,30	3,20	3,79	4,03	4,78	3,27	3,88	4,11	4,87

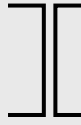
MAXI WEITSPANNTRÄGERSYSTEM SPANNWEITENTABELLEN

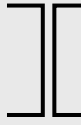
Deckengewicht in kN/m ²	U 247-40-30 4923		2 × U 247-40-30 4923 + 4923		U 297-40-20 4529		2 × U 297-40-20 4529 + 4529		U 297-40-30 4929		2 × U 297-40-30 4929 + 4929	
												
	Durchbiegungsbeschränkung nach DIN 18 168-1 bzw. DIN EN 13964											
	≤ 1/500	≤ 1/300	≤ 1/500	≤ 1/300	≤ 1/500	≤ 1/300	≤ 1/500	≤ 1/300	≤ 1/500	≤ 1/300	≤ 1/500	≤ 1/300

maximale Spannweite l bei Achsabstand e = 400 mm

0,15	11,80	13,99	12,83	15,22	11,99	14,22	13,22	15,67	13,45	15,94	14,51	17,21
0,25	10,82	12,83	12,11	14,35	10,88	12,90	12,35	14,64	12,41	14,71	13,77	16,32
0,50	9,30	11,03	10,82	12,83	9,24	10,96	10,88	12,90	10,75	12,75	12,41	14,71
0,75	8,39	9,95	9,95	11,80	8,28	9,82	9,93	11,77	9,73	11,54	11,46	13,59
1,00	7,75	9,19	9,30	11,03	7,63	9,05	9,24	10,96	9,01	10,68	10,75	12,75
1,50	6,90	8,18	8,39	9,95	6,76	8,02	8,28	9,82	8,03	9,53	9,73	11,54
2,50	5,90	7,00	7,27	8,62	5,77	6,85	7,15	8,47	6,89	8,17	8,47	10,04

maximale Spannweite l bei Achsabstand e = 500 mm

0,15	11,39	13,51	12,54	14,87	11,52	13,66	12,86	15,25	13,02	15,43	14,22	16,85
0,25	10,35	12,27	11,73	13,90	10,36	12,28	11,91	14,12	11,90	14,11	13,37	15,85
0,50	8,80	10,43	10,35	12,27	8,71	10,33	10,36	12,28	10,19	12,08	11,90	14,11
0,75	7,89	9,36	9,45	11,20	7,78	9,22	9,39	11,14	9,17	10,87	10,91	12,94
1,00	7,27	8,62	8,80	10,43	7,15	8,47	8,71	10,33	8,47	10,04	10,19	12,08
1,50	6,45	7,65	7,89	9,36	6,32	7,49	7,78	9,22	7,52	8,92	9,17	10,87
2,50	5,51	6,53	6,81	8,08	5,38	6,38	6,68	7,92	6,43	7,63	7,94	9,41

maximale Spannweite l bei Achsabstand e = 600 mm

0,15	11,03	13,08	12,27	14,55	11,12	13,18	12,54	14,87	12,64	14,98	13,94	16,53
0,25	9,95	11,80	11,39	13,51	9,93	11,77	11,52	13,66	11,46	13,59	13,02	15,43
0,50	8,39	9,95	9,95	11,80	8,28	9,82	9,93	11,77	9,73	11,54	11,46	13,59
0,75	7,50	8,89	9,04	10,72	7,37	8,74	8,96	10,62	8,72	10,34	10,46	12,40
1,00	6,90	8,18	8,39	9,95	6,76	8,02	8,28	9,82	8,03	9,53	9,73	11,54
1,50	6,10	7,23	7,50	8,89	5,97	7,08	7,37	8,74	7,12	8,44	8,72	10,34
2,50	5,20	6,16	6,45	7,65	5,07	6,02	6,32	7,49	6,08	7,20	7,52	8,92





maximale Spannweite l bei Achsabstand e = 625 mm

0,15	10,95	12,98	12,21	14,48	11,03	13,07	12,47	14,78	12,55	14,88	13,87	16,45
0,25	9,86	11,69	11,31	13,41	9,83	11,65	11,43	13,55	11,36	13,47	12,93	15,33
0,50	8,30	9,84	9,86	11,69	8,19	9,71	9,83	11,65	9,63	11,41	11,36	13,47
0,75	7,41	8,79	8,95	10,61	7,28	8,64	8,86	10,51	8,62	10,22	10,35	12,28
1,00	6,81	8,08	8,30	9,84	6,68	7,92	8,19	9,71	7,94	9,41	9,63	11,41
1,50	6,02	7,14	7,41	8,79	5,89	6,99	7,28	8,64	7,03	8,34	8,62	10,22
2,50	5,13	6,08	6,37	7,55	5,01	5,94	6,24	7,39	6,00	7,11	7,43	8,81

maximale Spannweite l bei Achsabstand e = 750 mm

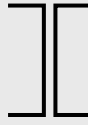
0,15	10,57	12,54	11,91	14,12	10,61	12,58	12,12	14,37	12,14	14,39	13,56	16,08
0,25	9,45	11,20	10,95	12,98	9,39	11,14	11,03	13,07	10,91	12,94	12,55	14,88
0,50	7,89	9,36	9,45	11,20	7,78	9,22	9,39	11,14	9,17	10,87	10,91	12,94
0,75	7,03	8,33	8,53	10,12	6,90	8,18	8,43	10,00	8,19	9,71	9,89	11,73
1,00	6,45	7,65	7,89	9,36	6,32	7,49	7,78	9,22	7,52	8,92	9,17	10,87
1,50	5,69	6,75	7,03	8,33	5,56	6,60	6,90	8,18	6,65	7,88	8,19	9,71
2,50	4,84	5,74	6,02	7,14	4,72	5,60	5,89	6,99	5,66	6,71	7,03	8,34

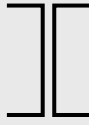
MAXI WEITSPANNTRÄGERSYSTEM SPANNWEITENTABELLEN

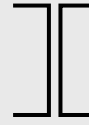
Deckengewicht in kN/m ²	U 247-40-30 4923		2 × U 247-40-30 4923 + 4923		U 297-40-20 4529		2 × U 297-40-20 4529 + 4529		U 297-40-30 4929		2 × U 297-40-30 4929 + 4929	
												
	Durchbiegungsbeschränkung nach DIN 18 168-1 bzw. DIN EN 13964											
	≤ 1/500	≤ 1/300	≤ 1/500	≤ 1/300	≤ 1/500	≤ 1/300	≤ 1/500	≤ 1/300	≤ 1/500	≤ 1/300	≤ 1/500	≤ 1/300

maximale Spannweite l bei Achsabstand e = 850 mm

0,15	10,30	12,22	11,69	13,86	10,31	12,23	11,87	14,07	11,85	14,05	13,33	15,81
0,25	9,17	10,87	10,69	12,68	9,10	10,78	10,74	12,73	10,60	12,57	12,27	14,55
0,50	7,62	9,04	9,17	10,87	7,50	8,89	9,10	10,78	8,86	10,51	10,60	12,57
0,75	6,77	8,03	8,25	9,79	6,64	7,87	8,14	9,66	7,89	9,36	9,58	11,36
1,00	6,21	7,36	7,62	9,04	6,08	7,20	7,50	8,89	7,24	8,59	8,86	10,51
1,50	5,47	6,49	6,77	8,03	5,35	6,34	6,64	7,87	6,39	7,58	7,89	9,36
2,50	4,65	5,51	5,79	6,87	4,54	5,38	5,66	6,72	5,44	6,45	6,77	8,02

maximale Spannweite l bei Achsabstand e = 900 mm

0,15	10,18	12,07	11,59	13,74	10,18	12,07	11,75	13,93	11,72	13,89	13,22	15,68
0,25	9,04	10,72	10,57	12,54	8,96	10,62	10,61	12,58	10,46	12,40	12,14	14,39
0,50	7,50	8,89	9,04	10,72	7,37	8,74	8,96	10,62	8,72	10,34	10,46	12,40
0,75	6,66	7,89	8,13	9,64	6,52	7,74	8,01	9,50	7,76	9,20	9,43	11,19
1,00	6,10	7,23	7,50	8,89	5,97	7,08	7,37	8,74	7,12	8,44	8,72	10,34
1,50	5,37	6,37	6,66	7,89	5,25	6,22	6,52	7,74	6,28	7,45	7,76	9,20
2,50	4,57	5,41	5,69	6,75	4,45	5,28	5,56	6,60	5,34	6,33	6,65	7,88

maximale Spannweite l bei Achsabstand e = 1000 mm

0,15	9,95	11,80	11,39	13,51	9,93	11,77	11,52	13,66	11,46	13,59	13,02	15,43
0,25	8,80	10,43	10,35	12,27	8,71	10,33	10,36	12,28	10,19	12,08	11,90	14,11
0,50	7,27	8,62	8,80	10,43	7,15	8,47	8,71	10,33	8,47	10,04	10,19	12,08
0,75	6,45	7,65	7,89	9,36	6,32	7,49	7,78	9,22	7,52	8,92	9,17	10,87
1,00	5,90	7,00	7,27	8,62	5,77	6,85	7,15	8,47	6,89	8,17	8,47	10,04
1,50	5,20	6,16	6,45	7,65	5,07	6,02	6,32	7,49	6,08	7,20	7,52	8,92
2,50	4,41	5,23	5,51	6,53	4,30	5,10	5,38	6,38	5,16	6,12	6,43	7,63

maximale Spannweite l bei Achsabstand e = 1250 mm

0,15	9,45	11,20	10,95	12,98	9,39	11,14	11,03	13,07	10,91	12,94	12,55	14,88
0,25	8,30	9,84	9,86	11,69	8,19	9,71	9,83	11,65	9,63	11,41	11,36	13,47
0,50	6,81	8,08	8,30	9,84	6,68	7,92	8,19	9,71	7,94	9,41	9,63	11,41
0,75	6,02	7,14	7,41	8,79	5,89	6,99	7,28	8,64	7,03	8,34	8,62	10,22
1,00	5,51	6,53	6,81	8,08	5,38	6,38	6,68	7,92	6,43	7,63	7,94	9,41
1,50	4,84	5,74	6,02	7,14	4,72	5,60	5,89	6,99	5,66	6,71	7,03	8,34
2,50	4,10	4,87	5,13	6,08	4,00	4,74	5,01	5,94	4,80	5,70	6,00	7,11

maximale Spannweite l bei Achsabstand e = 1500 mm

0,15	9,04	10,72	10,57	12,54	8,96	10,62	10,61	12,58	10,46	12,40	12,14	14,39
0,25	7,89	9,36	9,45	11,20	7,78	9,22	9,39	11,14	9,17	10,87	10,91	12,94
0,50	6,45	7,65	7,89	9,36	6,32	7,49	7,78	9,22	7,52	8,92	9,17	10,87
0,75	5,69	6,75	7,03	8,33	5,56	6,60	6,90	8,18	6,65	7,88	8,19	9,71
1,00	5,20	6,16	6,45	7,65	5,07	6,02	6,32	7,49	6,08	7,20	7,52	8,92
1,50	4,57	5,41	5,69	6,75	4,45	5,28	5,56	6,60	5,34	6,33	6,65	7,88
2,50	3,87	4,59	4,84	5,74	3,77	4,47	4,72	5,60	4,53	5,37	5,66	6,71

MAXI WEITSPANNTRÄGERSYSTEM AUFLAGERBEMESSUNG*

U-Anschluss-Profil

Weit- spann- träger- system	gewählter Weitspannträger (Artikelnummer)	U-Anschlussprofil (Artikelnummer)	Material- dicke [mm]	Auflager- tiefe [mm]	Weitspannträger	
					einzel	doppelt
					max $V_{E,d}$ [kN]	
MAXI	C 97-50-15 (4710) C 97-50-20 (4810)	U 100-40-15 (4410)	1,5	40	0,71	0,98
	C 147-50-15 (4715) C 147-50-20 (4815)	U 150-40-15 (4415)				
	U 147-40-30 (4914)	U 150-40-15 (4415)				
	C 197-40-15 (4419) C 197-40-20 (4519) U 197-40-30 (4918)	U 200-40-15 (4420)			0,65	0,87
	C 97-50-15 (4710) C 97-50-20 (4810)	U 101-40-20 (4510)				
	C 147-50-15 (4715) C 147-50-20 (4815) U 147-40-30 (4914)	U 151-40-20 (4515)	2,0	40	1,26	1,75
	C 197-40-15 (4419) C 197-40-20 (4519) U 197-40-30 (4918)	U 201-40-20 (4520)				
	U 247-40-20 (4525) U 247-40-30 (4923)	U 251-40-20 (4427)	2,0	40	1,16	
	U 297-40-20 (4529) U 297-40-30 (4929)	U 301-40-20 (4530)				

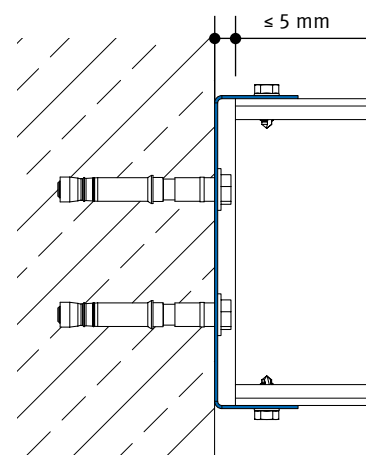

Wandabstand Weitspannträger ≤ 5 mm

Auflager-Winkelprofil

Weit- spann- träger- system	gewählter Weitspannträger (Artikelnummer)	Auflager-Winkelprofil (Artikelnummer)	Material- dicke [mm]	Auflager- tiefe [mm]	Weitspannträger	
					einzel	doppelt
					max $V_{E,d}$ [kN]	
MIDI & MAXI	alle aus dem MIDI und MAXI-System	AWP 70 × 50 (5504)	2,0	50	1,10	1,36
		AWP 70 × 50 (5503)	3,0	50	2,47	3,07
		AWP 70 × 50 (5502)	4,0	50	4,39	5,45

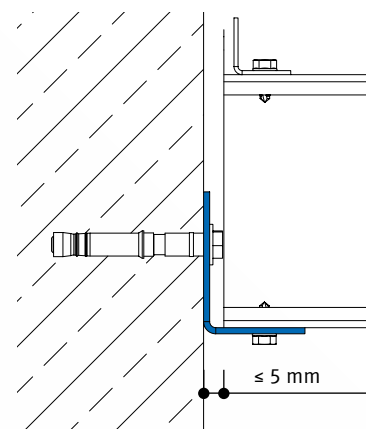

Wandabstand Weitspannträger ≤ 5 mm

Anschlusswinkel

Weit- spann- träger- system	gewählter Weitspannträger (Artikelnummer)	Anschlusswinkel	Material- dicke [mm]	Höhe h [mm]	Streck- grenze $f_{y,k}$ [N/mm ²]	max $V_{E,d}$ [kN]
MAXI	C 97-50-15 bis U 147-40-30	AW 90 × 2,0 (4550)	2,0	90	320	21,8
	C 197-40-15 bis U 297-40-30	AW 140 × 2,0 (4551)		140		40,0
	C 97-50-15 bis U 147-40-30	AW 90 × 4,0 (4552)	4,0	90		43,6
	C 197-40-15 bis U 297-40-30	AW 140 × 4,0 (4553)		140		80,0

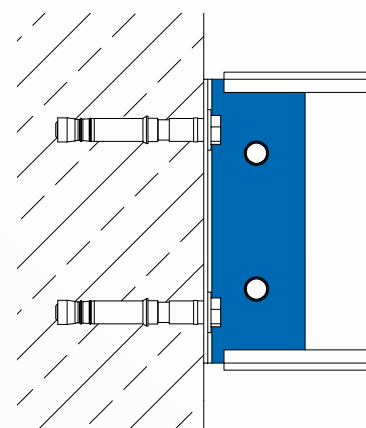

Die angegebenen Werte beziehen sich nur auf den Nachweis des Winkels, die Verschraubung mit den Weitspannträgern bzw. die Befestigung am Bauteil ist separat zu betrachten.

* Befestigungsmittel und Wahl des Wandanschlusses (Auflager) nach statischen Erfordernissen und Herstellerangaben

MAXI WEITSPANNTRÄGERSYSTEM

DETAILS

Kippsicherung durch Kippsicherungswinkel
5198 bei Einfachträger

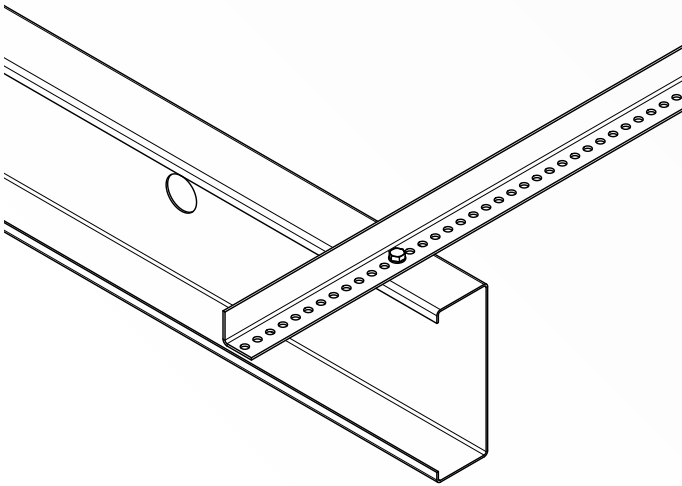

Abgehängte Decke mittels Nonius

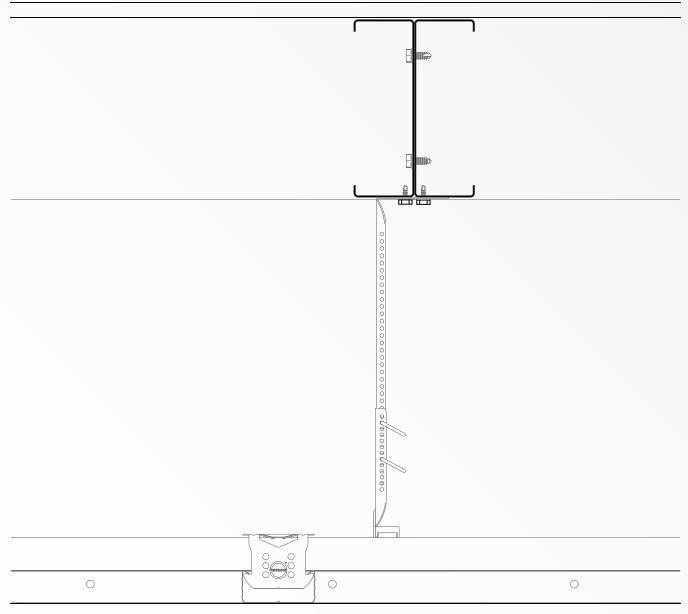

Hutprofil 5114 direkt befestigt als Tragprofil für Beplankung

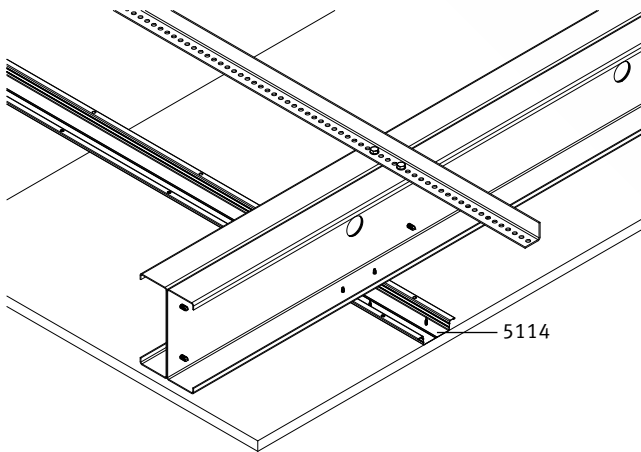

CD-Profil 60/27, z. B. 5120 als Tragprofil für Beplankung
Befestigung durch Schnellmontage-Clip 6092

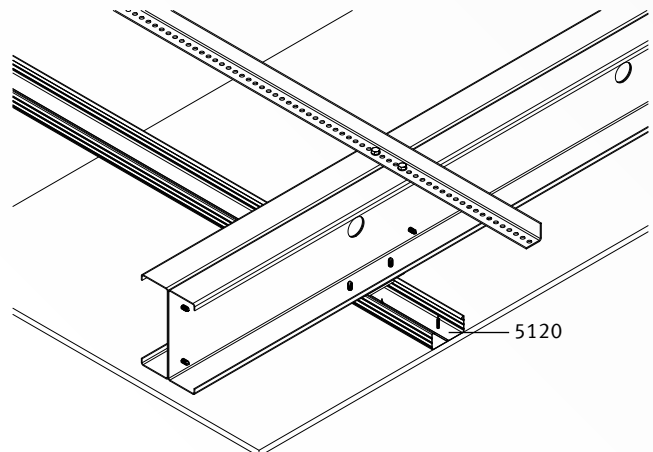

Verschraubung der Weitspannträger

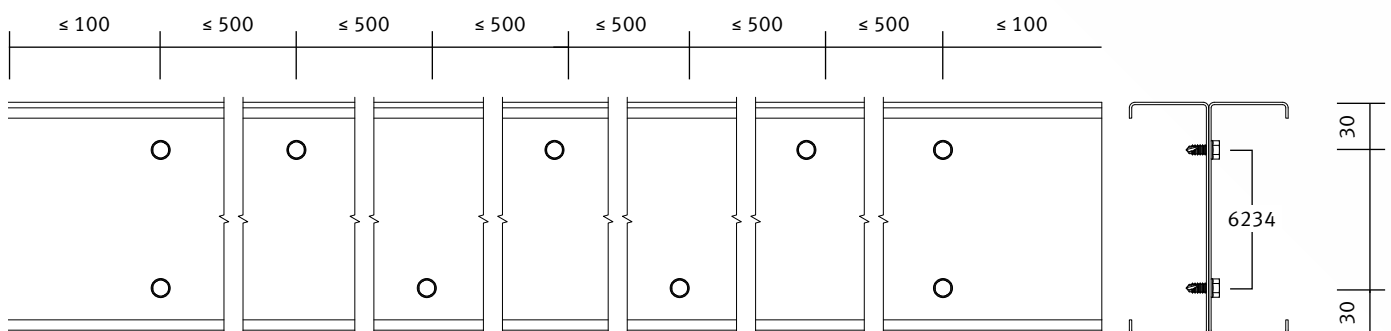

MAXI WEITSPANNTRÄGERSYSTEM

DETAILS

Wandanschluss Auflagerwinkel z. B. 5502 (70 × 50 × 4),
(in Abhängigkeit von der Belastung) Kippsicherung ent-
sprechend der baulichen Gegebenheiten vorsehen*

Wandaufleger in U-Anschlussprofil
zzgl. Anschlusswinkel
(in Abhängigkeit von der Belastung)*

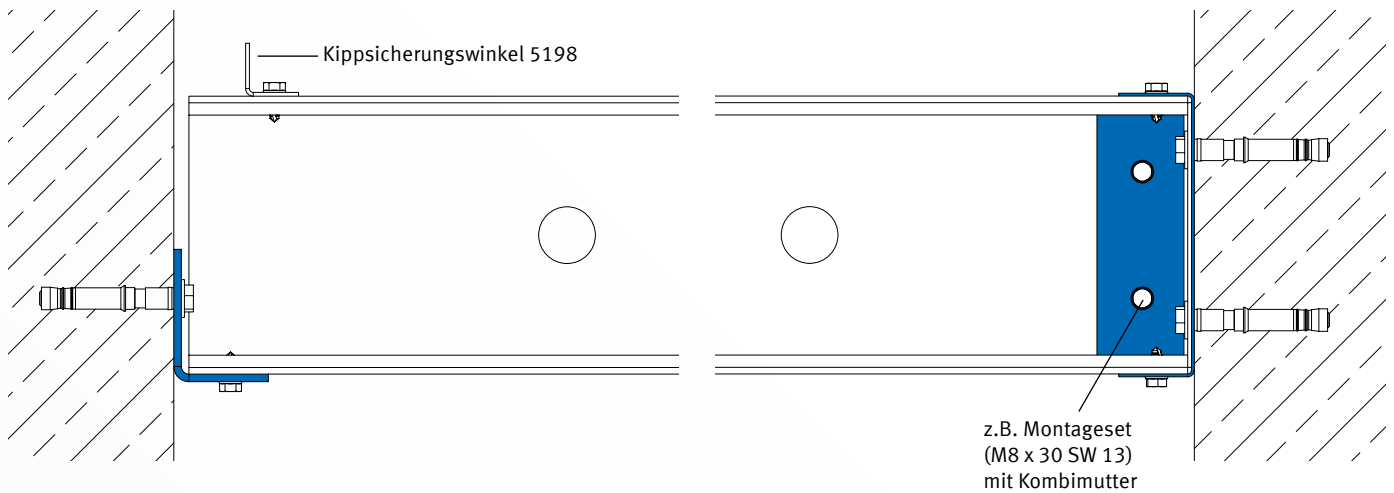

Wandaufleger mit Trägersaussteifung TA gesichert*

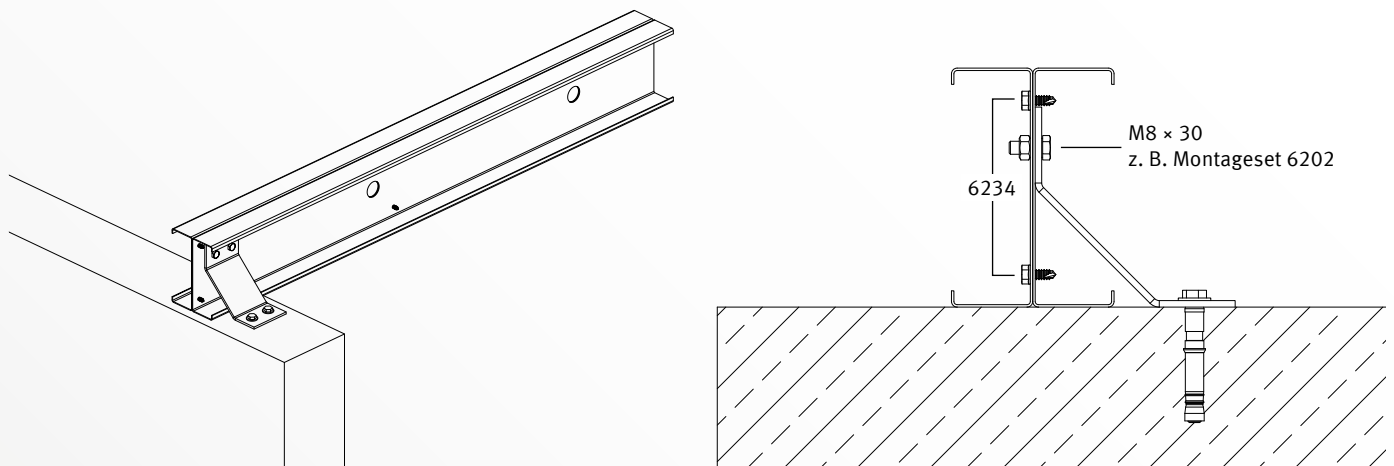

	Trägersaussteifung TA	Art.-Nr.	Abmessung A × 80 × 4,0	für Trägerhöhe
	100	4540	90 × 80 × 4,0	97
	150	4541	123 × 80 × 4,0	147
	200	4542	148 × 80 × 4,0	197
	250	4543	173 × 80 × 4,0	247
	300	4544	202 × 80 × 4,0	297

*Befestigungsmittel und Wahl des Wandanschlusses (Auflager) nach statischen Erfordernissen und Herstellerangaben

ÜBERSICHT AUFLAGERBEMESSUNG*

ANSCHLUSS MIT U- ODER WINKELANSCHLUSS-PROFIL

U-Anschluss-Profil

Weit- spann- träger- system	gewählter Weitspannträger (Artikelnummer)	U-Anschlussprofil (Artikelnummer)	Material- dicke [mm]	Auflager- tiefe [mm]	Weitspannträger	
					einzel	doppelt
					max $V_{E,d}$ [kN]	
MINI	CW 75-06 (5215)	U 77,8-40-20 (5513)	2,0	40	0,48	0,61
	CW 100-06 (5216)	U 102,8-40-20 (5514)				
	CW 125-06 (5141)	U 127,8-40-20 (5515)				
	CW 150-06 (5224)	U 152,8-40-20 (5516)				
MIDI	C 77 (5126)	U 77 (5137)	2,0	42	1,09	1,39
	C 102 (5127)	U 102 (5138)		62	1,11	1,33
	UA 75-20 (5130)	U 77,8-40-20 (5513)		40	1,03	1,55
	UA 100-20 (5131)	U 102,8-40-20 (5514)				
	UA 125-20 (5132)	U 127,8-40-20 (5515)				
	UA 150-20 (5140)	U 152,8-40-20 (5516)				
MAXI	C 97-50-15 (4710)	U 100-40-15 (4410)	1,5	40	0,71	0,98
	C 97-50-20 (4810)					
	C 147-50-15 (4715)	U 150-40-15 (4415)				
	C 147-50-20 (4815)					
	U 147-40-30 (4914)	U 150-40-15 (4415)				
	C 197-40-15 (4419)	U 200-40-15 (4420)				
	C 197-40-20 (4519)					
	U 197-40-30 (4918)					
	C 97-50-15 (4710)	U 101-40-20 (4510)	2,0	40	1,26	1,75
	C 97-50-20 (4810)					
	C 147-50-15 (4715)	U 151-40-20 (4515)				
	C 147-50-20 (4815)					
	U 147-40-30 (4914)	U 201-40-20 (4520)				
	C 197-40-15 (4419)					
	C 197-40-20 (4519)					
	U 197-40-30 (4918)	U 251-40-20 (4427)				
	U 247-40-20 (4525)					
	U 247-40-30 (4923)					
U 297-40-20 (4529)	U 301-40-20 (4530)					
U 297-40-30 (4929)						

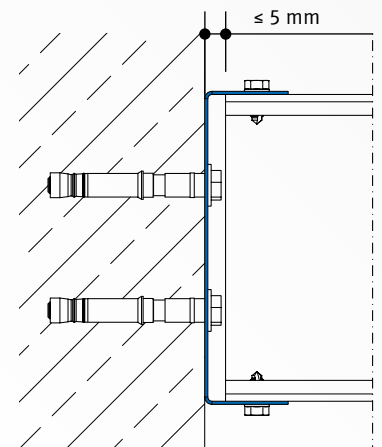

Wandabstand Weitspannträger ≤ 5 mm

Siehe nächste Seite ►

*Befestigungsmittel und Wahl des Wandanschlusses (Auflager) nach statischen Erfordernissen und Herstellerangaben

AUFLAGERBEMESSUNG*

ANSCHLUSS MIT U- ODER WINKELANSCHLUSS-PROFIL

Auflager-Winkelprofil

Weit- spann- träger- system	gewählter Weitspanträger (Artikelnummer)	Auflager-Winkelprofil (Artikelnummer)	Material- dicke [mm]	Auflager- tiefe [mm]	Weitspanträger	
					einzel	doppelt
					max $V_{E,d}$ [kN]	
MINI	alle aus dem MINI-System	AWP 70 × 50 (5504)	2,0	50	1,10	1,36
		AWP 70 × 50 (5504)	2,0	50	1,10	1,36
		AWP 70 × 50 (5503)	3,0	50	2,47	3,07
MIDI & MAXI	alle aus dem MIDI und MAXI-System	AWP 70 × 50 (5502)	4,0	50	4,39	5,45

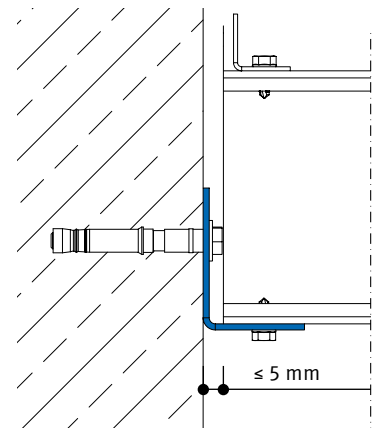

Wandabstand Weitspanträger ≤ 5 mm

Anschlusswinkel

Weit- spann- träger- system	gewählter Weitspanträger (Artikelnummer)	U-Anschlussprofil (Artikelnummer) + Anschlusswinkel (Artikelnummer)	Material- dicke [mm]	Höhe h [mm]	Weitspanträger	
					einzel	doppelt
					max $V_{E,d}$ [kN]	
MINI	CW 50-06 (5211)	UW 50-06 (5230) + AW für UA 50 (6185)	2,0	40	0,35	0,5
	CW 75-06 (5215)	UW 75-06 (5233) + AW für UA 75 (6183)		68	0,35	0,5
	CW 100-06 (5216)	UW 100-06 (5234) + AW für UA 100 (6182)		93	0,35	0,5
	CW 125/150 (5141/5224)	UW 125-06 (5248) / 150-06 (5247) + AW für UA 125/150 (6190)		118	0,35	0,5

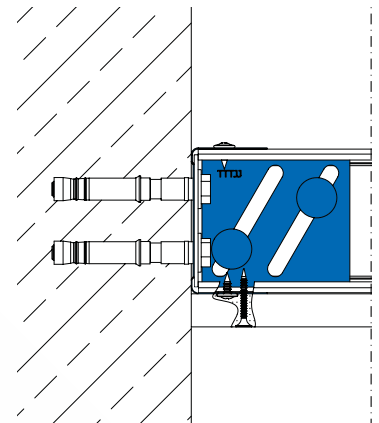

Die angegebenen Werte beziehen sich nur auf den Nachweis des Winkels, die Verschraubung mit den Weitspanträgern bzw. die Befestigung am Bauteil ist separat zu betrachten.

Weit- spann- träger- system	gewählter Weitspanträger (Artikelnummer)	Anschlusswinkel	Material- dicke [mm]	Höhe h [mm]	Streck- grenze $f_{y,k}$ [N/mm ²]	max $V_{E,d}$ [kN]
MIDI	C 77 (5126)	MWW für C 77 (6179)	3,0	68	140	5,7
	C 102 (5127)	MWW für C 102 (6172)		97		10,8
	UA 50-20 (5129)	AW für UA 50 (6185)	2,0	40		1,6
	UA 75-20 (5130)	AW für UA 75 (6183)		68		4,4
	UA 100-20 (5131)	AW für UA 100 (6182)		93		7,6
	UA 125/150 (5132/5140)	AW für UA 125/150 (6190)		118		11,2
MAXI	C 97-50-15 bis U 147- 40-30	AW 90 × 2,0 (4550)	2,0	90	320	21,8
	C 197-40-15 bis U 297-40-30	AW 140 × 2,0 (4551)		140		40,0
	C 97-50-15 bis U 147- 40-30	AW 90 × 4,0 (4552)	4,0	90		43,6
	C 197-40-15 bis U 297-40-30	AW 140 × 4,0 (4553)		140		80,0

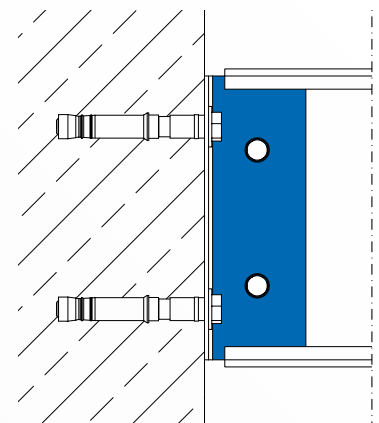

Die angegebenen Werte beziehen sich nur auf den Nachweis des Winkels, die Verschraubung mit den Weitspanträgern bzw. die Befestigung am Bauteil ist separat zu betrachten.

*Befestigungsmittel und Wahl des Wandanschlusses (Auflager) nach statischen Erfordernissen und Herstellerangaben

UINVERSALZUBEHÖR

Art.-Nr.	Beschreibung	Breite (mm)	Gewicht (kg/m/Stk)	Länge (cm)	Verpackung/ Großbund
----------	--------------	-------------	--------------------	------------	-------------------------

Abhängekralle

Zur Befestigung von Noniusoberteilen an Stahlträgern.
Waagrechte Montage

Werkstoff: Federstahl, verzinkt

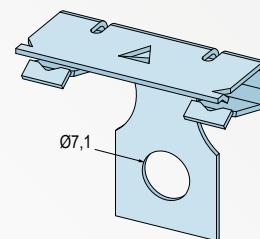

6580	Flanschdicke 2-3 mm		0,014		100 ST/50 KAR
6585	Flanschdicke 8-14 mm		0,014		100 ST/50 KAR

Abhängekralle

Zur Befestigung von Noniusoberteilen an Stahlträgern.
Senkrechte Montage

Werkstoff: Federstahl, verzinkt

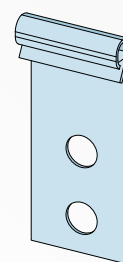

6582	Flanschdicke 2-3 mm		0,009		100 ST/40 KAR
------	---------------------	--	-------	--	---------------

Trägerklammer - Set

Zur Befestigung von Weitspannkonstruktionen an Stahlträgern für Flanschdicken bis 25 mm.

Werkstoff: Stahlblech, verzinkt

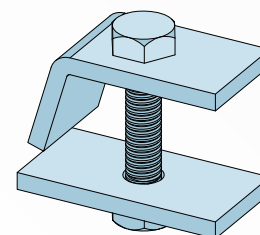

6588	M10x50 für C77/C102		0,170		10 ST/240 KAR
6590	M8x50 für UA-Profil		0,169		10 ST/240 KAR

C-Deckenprofil mit kantigem Umbug

Einsatzbereich für abgehängte Decken und Vorsatzschalen.

Werkstoff: Stahlblech, verzinkt

Werkstoffdicke: 0,6 mm

EN-Norm: EN 14195

DIN-Norm: DIN18182-1

EN-Prüfnorm: EN 13964

DIN-Prüfnorm: DIN 18168-2

Bemerkung: Fixlängen auf Anfrage

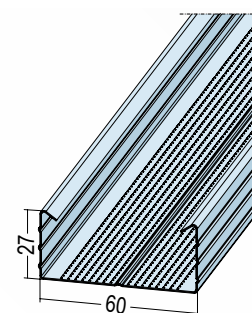

5120	CD 60-27	60,0	0,570	260, 310, 400	12 STB/15 BUN
5118	CD 60-27	60,0	0,570	118,5	16 STB/16 BUN

Hut-Deckenprofil

Einsatzbereich für Decken und Vorsatzschalen mit sehr geringer Aufbauhöhe.

Werkstoff: Stahlblech, verzinkt

Werkstoffdicke: 0,6 mm

EN-Norm: EN 14195

DIN-Norm: DIN18168-2

Bemerkung: Fixlängen auf Anfrage

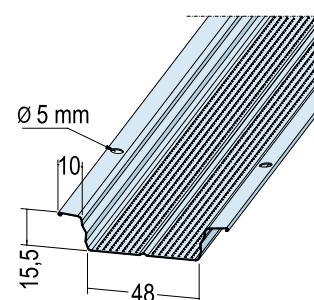

5114	48-15,5	48,0	0,471	400	10 STB/20 BUN
------	---------	------	-------	-----	---------------

UINVERSALZUBEHÖR

Art.-Nr.	Beschreibung	Breite (mm)	Gewicht (kg/m/Stk)	Länge (cm)	Verpackung/ Großbund
----------	--------------	-------------	--------------------	------------	----------------------

Hut-Federschiene

Einsatzbereich unter Holzbalkendecken zur Schallschutzverbesserung.

Werkstoff: Stahlblech, verzinkt
Werkstoffdicke: 0,6 mm
EN-Norm: EN 14195

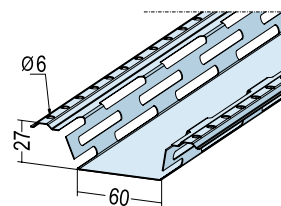

5007	60-27-06		0,791	400	10 STB/54 BUN
------	----------	--	-------	-----	---------------

Schnellmontage-Clip

Zur Direktbefestigung von CD-Profilen für abgehängte Decken-Unterkonstruktionen.

Werkstoff: Stahlblech, verzinkt
Werkstoffdicke: 1 mm
EN-Norm: EN 13964
DIN-Norm: DIN18168-2
Tragfähigkeitsklasse: 0,40 kN

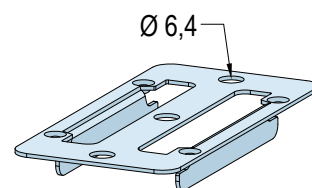

6092	für CD 60-27		0,031		100 ST/120 KAR
------	--------------	--	-------	--	----------------

Montageset

Zur Verbindung von Adapter mit Weitspannträger. Bestehend aus: Sechskantschrauben mit Kombimutter. M8 x 30 mm

Werkstoff: Stahl, verzinkt

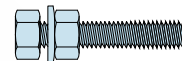

6202	M8 x 30 SW 13		0,042		100 ST/350 KAR
------	---------------	--	-------	--	----------------

Montageset

Zur Verbindung von Anschlusswinkel mit UA-Profilen bzw. zur Rücken an Rückenverschraubung von Weitspannträgern. Bestehend aus: Flachkopfschrauben mit speziellem Vierkantansatz, DIN 603/4,6 mit U-Scheiben und Muttern, M8 x 20 mm.

Werkstoff: Stahl, verzinkt



6203	M8 x 20 SW 13		0,021		100 ST/384 KAR
------	---------------	--	-------	--	----------------

Flachkopfschraube

Zur Verbindung von Schlitzband mit Abhänger. Bestehend aus: Flachkopfschrauben mit speziellem Vierkantansatz mit U-Scheiben und Muttern.

Werkstoff: Stahl, verzinkt

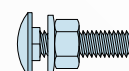

6204	M5 x 16 SW 8		0,004		100 ST/900 KAR
------	--------------	--	-------	--	----------------

UINVERSALZUBEHÖR

Art.-Nr.	Beschreibung	Breite (mm)	Gewicht (kg/m/Stk)	Länge (cm)	Verpackung/ Großbund
----------	--------------	-------------	--------------------	------------	-------------------------

Adapter für Weitspanträger

Zur Abhängung von Weitspanträgerkonstruktionen mit Gewindestange.

Werkstoff: S320 GD+Z
Werkstoffdicke: 4 mm

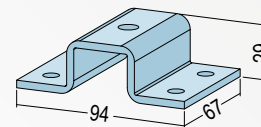

6186		0,300	9,5	1 ST/25 ST
------	--	-------	-----	------------

Abhängeklammer mit Gelenk

Zur Abhängung von Gewindestäben, Ø 10mm, an IP-Trägern mit max. 24 mm Flanschdicke.
Unterteil mit Gelenk.

Werkstoff: Stahl, verzinkt

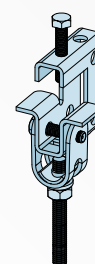

6586	Flanschdicke 2-24 mm	0,275		1 ST/50 ST
------	-------------------------	-------	--	------------

Abhängeklammer

Zur Abhängung von Gewindestäben, Ø 10mm, an IP-Trägern mit max. 20 mm Flanschdicke.

Werkstoff: Stahlblech, verzinkt

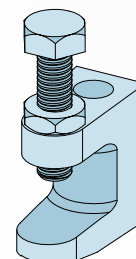

6587	Flanschdicke 2-20 mm	0,220		1 ST/50 ST
------	-------------------------	-------	--	------------

Unterlagsplatte

Zur Lastverteilung für Abhängung von Weitspanträgerkonstruktionen mit Gewindestange.

Werkstoff: Stahlblech, verzinkt
Werkstoffdicke: 5 mm

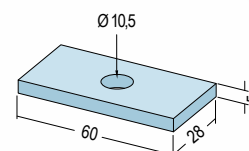

6589	10,5 mm	0,071	6	25 ST/40 KAR
------	---------	-------	---	--------------

FACHWERK- UND GITTERTRÄGER / DACHTRAGWERKE

Sind die geforderten Spannweiten bei hohen Belastungen nicht mehr mit einzelnen oder Rücken an Rücken verschraubten Profilen zu erreichen, können Gitterträgerkonstruktionen zur Überbrückung von größeren Spannweiten mit höheren Belastungen verwendet werden. Aufgrund ihrer fachwerkartigen Konstruktion sind sie in der Lage, Belastungen auf mehrere Stäbe zu verteilen und somit die auftretenden Spannungen innerhalb der Konstruktion zu verringern. Dabei stehen unterschiedlichste Ausführungsvarianten zur Verfügung die sich auch an die benötigte Geometrie anpassen lassen, z. B. in Form von Dachtragwerken.

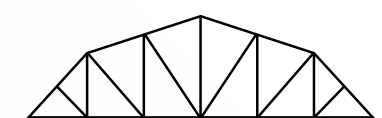
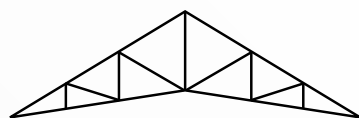
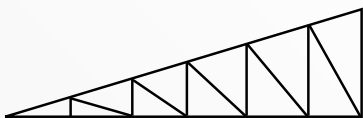
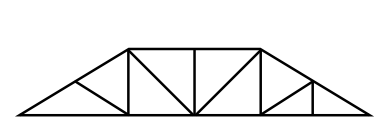
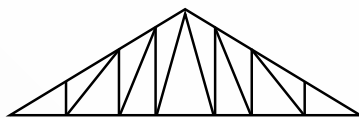
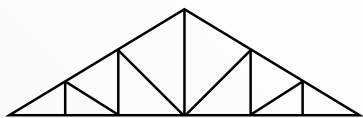
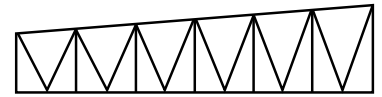
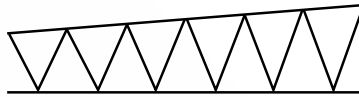
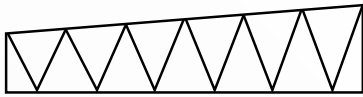
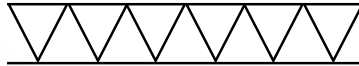
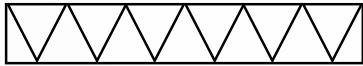

Zur Erstellung einer Gitterträgerkonstruktion werden dabei die vorhandenen Stahlleichtbauprofile kombiniert. Die U-förmigen Anschlussprofile bilden dabei die Zug- und Druckgurte, die dazwischenliegenden C-/U-Profile ergeben die notwendigen Diagonalen bzw. Streben. Die Verbindung an den Knotenpunkten geschieht dabei mittels gewindeformenden Profilschrauben.

CHECKLISTE WEITSPANNTRÄGER

CHECKLISTE

Ausführendes Unternehmen	Händler / Architekt / Ingenieur-Büro etc.
Name:	Name:
Straße:	Straße:
PLZ/Ort:	PLZ/Ort:
Ansprechpartner Mail/Tel.:	Ansprechpartner Mail/Tel.:

Bauvorhaben:	
Adresse:	
Länge x Breite in m:	Deckenfläche in m ²
Deckenbreite in mm:	Spannweite L in mm:
bevorzugter Achsabstand e (mm):	max. Trägerhöhe in mm:
Durchbiegungsbegrenzung:	<input type="checkbox"/> L/500 <input type="checkbox"/> L/300 <input type="checkbox"/> mm
Begehbarkeit ¹⁾ :	<input type="checkbox"/> begehbar (<200 kg/m ²) <input type="checkbox"/> bedingt begehbar (<100 kg/m ²) <input type="checkbox"/> nicht begehbar
Deckengewicht gesamt in kg/m ² (ohne Weitspannträger):	
Geplanter Deckenaufbau:	
Geforderter Brandschutz:	
Anschluss der Weitspannträger ²⁾ :	<input type="checkbox"/> aufliegend auf Bauteil <input type="checkbox"/> befestigt an aufgehendem Bauteil <input type="checkbox"/> Stahlträger
Sonstiger Anschluss:	

¹⁾ Laut DIN EN 1991-1-1 (EC 1)

²⁾ Die Tragfähigkeit ist bauseits zu prüfen

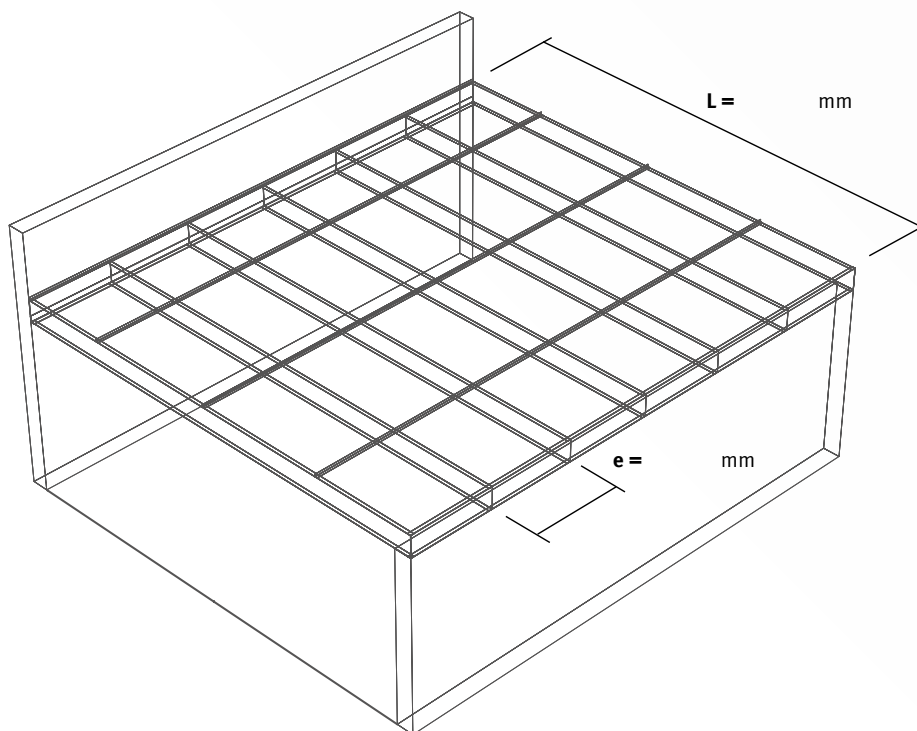

Bemerkungen:

Ort / Datum:	Unterschrift / Stempel:
--------------	-------------------------



PARTNER MIT KOMPETENZ

VERTRIEBSGEBIETE

REGION NORD

fon +49 [0] 7225.9 77.1 34

fax +49 [0] 7225.9 77.2 88

REGION SÜD

fon +49 [0] 7225.9 77.1 36

fax +49 [0] 7225.9 77.2 88

AUSLIEFERUNGLÄGER

PROTEKTORWERK

Florenz Maisch GmbH & Co. KG
Viktoriastr. 58, D-76571 Gaggenau

fon +49 [0] 72 25.9 77.0

fax +49 [0] 72 25.9 77.1 11

PROTEKTORWERK

Fachbereich Dachentwässerung
Zusestraße 1

D-25524 Itzehoe/Holstein

fon +49 [0] 48 21.8 04 07.0

fax +49 [0] 48 21.8 04 07.77

PROTEKTORWERK

Merowingerstr. 15
D-85551 Kirchheim/bei München

fon +49 [0] 89.31 88 04.20

fax +49 [0] 89.31 88 04.22

WILLEMSSEN GMBH

WERKSVERTRETUNGEN

Konrad-Adenauer-Ring 4

D-47167 Duisburg-Neumühl

fon +49 [0] 2 03.9 95 76.0

fax +49 [0] 2 03.9 95 76.90

PROTEKTORWERK

Eintrachtstraße 10

D-15831 Groß Kienitz

fon +49 [0] 33 708.52 97.10

fax +49 [0] 33 708.52 97.19



Anfahrtsweg unter: www.protektor.com

Bei Fragen jeglicher Art in Bezug auf den Stahlleichtbau, können Sie jederzeit unser Stahlleichtbauteam kontaktieren. Wenden Sie sich einfach per Mail an:

stahlleichtbau@protektor.de

Ausgabe: 08/22 S 13006

PROTEKTORWERK

Florenz Maisch GmbH & Co. KG

Postfach 1420, D-76554 Gaggenau
Viktoriastr. 58, D-76571 Gaggenau

fon +49 [0] 72 25.9 77.0

fax +49 [0] 72 25.9 77.1 11

info@protektor.com

www.protektor.com

TROCKENBAU/
STAHLLEICHTBAU

